

aiwa®

Designed in Japan
アイワ株式会社

www.int-aiwa.com



گاندو سرویس

رکورد دار دریافت تندیس حمایت از حقوق مصرف کننده برای
هشتمین سال پیاپی در صنعت لوازم خانگی ، صوت و تصویر ایران



IRAN AIWA WEBSITE



AIWA INSTAGRAM

TELEVISION

aiwa®

Japan est1951



ZQ-GC3H55UHD User Manual



با ضمانت گاندو سرویس

Please read this manual carefully before operating the product and keep it for future reference.
All images in this manual are for reference only. Actual product may differ from the images.

Warning

DEAR CUSTOMER:

Before operating, please read all these safety and operating instructions completely and then retain this manual for future reference.

Always comply with the following precautions to avoid dangerous situations and ensure peak performance of your product.



WARNING:

TO REDUCE THE RISK OF ELECTRIC SHOCK DO NOT REMOVE COVER (OR BACK). NO USER SERVICEABLE PARTS INSIDE. REFER TO QUALIFIED SERVICE PERSONNEL.



The lightning flash with arrowhead symbol, within an equilateral triangle is intended to alert the user to the presence of uninsulated “dangerous voltage” within the products enclosure that may be of sufficient magnitude to constitute a risk of electric shock.



The exclamation point within an equilateral triangle is intended to alert the user to the presence of important operating and maintenance (servicing) instructions in the literature accompanying the appliance.

REGULATORY INFORMATION

This equipment generates uses and can radiate radio frequency energy and, if not installed and used in accordance with the instructions, may cause harmful interference to radio communication. However, there is no guarantee that interference will not occur in a particular installation. If this equipment does cause harmful interference to radio or television reception, which can be determined by turning the equipment off and on, the user is encouraged to try to correct the interference by one or more of the following measures:

- Relocate the receiving antenna.
- Increase the separation between the equipment and receiver.
- Connect the equipment into an outlet on a circuit different from that to which the receiver is connected.
- Consult the dealer or experienced radio/TV technician for help.

CAUTION

✘ **Do not attempt to modify this product in any way without written authorization from supplier. Unauthorized modification could void the user's authority to operate this product.**

✘ **Figures and illustrations in this User Manual are provided for reference only and may differ from actual product appearance. Product design and specifications may be changed without notice.**

Warning

IMPORTANT WARNINGS AND CAUTIONS!

Electrical energy can perform many useful functions, but it can also cause personal injuries and property damage if improperly handled. This product has been engineered and manufactured with the highest priority on safety. BUT IMPROPER USE CAN RESULT IN POTENTIAL ELECTRICAL SHOCK OR FIRE HAZARD. In order to prevent potential danger, please observe the following instructions when installing, operating and cleaning the product.

1. **Attachments**---Only use attachments/accessories specified by the manufacturer. Do not use attachments not recommended by the manufacturer. Use of improper attachments can result in accidents.
2. **Water**--- To reduce the risk of fire or electric shock, do not expose this apparatus to rain or moisture. The apparatus shall not be exposed to dripping or splashing and that objects filled with liquids, such as vases, shall not be placed on apparatus.
3. **Fire or explosion**---Do not use or store flammable or combustible materials near the unit. Doing so may result in fire or explosion. Do not place any naked flame sources, such as lit candles, cigarettes or incense sticks on top of the TV set.

Warning: To prevent the spread of fire, keep candles or other open flames away from this product at all times.

4. **Ventilation**---When you install your TV, maintain a distance of at least 4 inches between the TV and other objects (walls, cabinet sides, etc.) to ensure proper ventilation. Failing to maintain proper ventilation may result in a fire or a problem with the product caused by an increase in its internal temperature.



5. This equipment is a Class II or double insulated electrical appliance. It has been designed in such a way that it does not require a safety connection to electrical earth.
6. **Power source**---This product is intended to be supplied by a listed power supply indicated on the marking label. If you are not sure of the type of power supply to your home, consult your product dealer or local power company.
7. **Overloading**---Do not overload wall outlets, extension cables, or convenience receptacles on other equipment as this can result in a risk of fire or electric shock.
8. **Voltage**---Before installing this TV set, make sure your outlet voltage corresponds to the voltage stated on the appliance rating label.
9. **Power plug** --- Do not defeat the safety purpose of the polarized or grounding-type plug. Most appliances recommend they be placed upon a dedicated circuit; that is, a single outlet circuit which powers only that appliance and has no additional outlets or branch circuits.
10. The MAINS plug of the apparatus is used as the disconnect device, the disconnect device shall remain readily operable. Keep your AC power socket close to your TV for easy plugging and unplugging.
11. **Wall mounting**---When mounting the product on a wall, be sure to install the product according to the method recommended by the manufacturer. This is a safety feature.

Warning

12. **Stand**--- Do not place the product on an unstable trolley, stand, tripod or table. Placing the product on an unstable base can cause the product to fall, resulting in serious personal injuries as well as damage to the product.
Always place the TV on furniture that can safely support the TV. Make sure the ends of the TV do not overhang the edge of the supporting furniture.
13. **Entering of objects and liquids**---Never insert an object into the product through vents or openings. High voltage flows in the product, and inserting an object can cause electric shock and/or short internal parts. For the same reason, do not spill water or liquid on the product.
14. **Damage requiring service**--- This unit should only be serviced by an authorized and properly trained technician. Opening the cover or other attempts by the user to service this unit may result in serious injury or death from electrical shock, and may increase the risk of fire.
15. **Replacement parts**---In case the product needs replacement parts, make sure that the service person uses replacement parts specified by the manufacturer, or those with the same characteristics and performance as the original parts. Use of unauthorized parts can result in fire, electric shock and/or other danger.
16. **Safety checks**---Upon completion of service or repair work, request the service technician to perform safety checks to ensure that the product is in proper operating condition.
17. **Children** ---Do not allow young children to play with the plastic bag that came with the television when you unpacked it. Failure to do so can result in suffocation, causing injury.
18. **Batteries**---The batteries (battery pack or batteries installed) shall not be exposed to excessive heat such as sunshine, fire or the like.
Do not dispose of any batteries in with the domestic waste. Return them to a collection point for old batteries
19. **Antenna** ---Install the antenna away from high-voltage power lines and communication cables and make sure it is installed securely. If the antenna touches a power line, contact with the antenna could result in fire, electric shock or serious injury.
20. **Panel protection**--- The panel used in this product is made of glass. Therefore, it can break when the product is dropped or impacted upon by other objects. Be careful not to be injured by broken glass pieces in case the panel breaks.
21. It is recommended not to use the product in places where there is oil smoke or steam that may damage the material of this product.
22. The product is in standby mode under the network function, and it takes 30 minutes to enter the stable state.
23. **Operating Temperature:** 5°C to 45°C **Operating Humidity:** ≤80%
Storage Temperature: -15°C to 45°C **Storage Humidity:** ≤90%
24. ~: It Indicates alternating current.
---:It Indicates direct current.

Warning

Stability Hazard

The television set may fall, causing serious personal injury or death.

Never place a television set in an unstable location. A television set may fall, causing serious personal injury or death. Many injuries, particularly to children, can be avoided by taking simple precautions such as:

- ALWAYS use cabinets or stands or mounting methods recommended by the manufacturer of the television set.
- ALWAYS use furniture that can safely support the television set.
- ALWAYS ensure the television set is not overhanging the edge of the supporting furniture.
- ALWAYS educate children about the dangers of climbing on furniture to reach the television set or its controls.
- ALWAYS route cords and cables connected to your television so they cannot be tripped over, pulled or grabbed.
- NEVER place a television set in an unstable location.
- NEVER place the television set on tall furniture (for example, cupboards or bookcases) without anchoring both the furniture and the television set to a suitable support.
- NEVER place the television set on cloth or other materials that may be located between the television set and supporting furniture.
- NEVER place items that might tempt children to climb, such as toys and remote controls, on the top of the television or furniture on which the television is placed.

If your existing television set is being retained and relocated. The same consider actions as above should be applied.

To prevent injury, this television set must be securely attached to the floor/wall in accordance with the installation instructions.

No matter in what circumstances, please keep the TV panel vertically placed, if any tilt, the tilt angle between panel and vertical plane must not exceed 15° (the rule applies to frameless series product).

Intended use of the product

This is a consumer electronics device. It is used to receive TV via an antenna or cable TV network and to play back multimedia files from the Internet and USB mass storage devices. It may only be used for private purposes and not for industrial or commercial applications. It is not intended for medical, life-saving or life-preserving applications.

Only use connecting cables and external devices which are compatible with the product in terms of safety, electromagnetic compatibility and shielding.

Only use accessories recommended by the manufacturer. Do not use this device for purposes other than those indicated and do not modify it in any way. Always comply with the regulations and laws of the country in which you are operating the device.

NOTE:

- ◆ The range of power input for the TV is 100-240V~ 50/60Hz; do not connect the TV power input port with the power cable out of the above range.
- ◆ Please hold the insulated part of the plug when you are unplugging the power cable, do not touch directly the metallic part of the cable.
- ◆ Before connecting to an external device, please firstly make sure that the TV set and the external device have been turned off. When connecting, please make reference to the interface name and the interface color to connect the signal cable.

Explanation of other symbols



Dolby, Dolby Vision, Dolby Audio, Dolby Atmos, and the double-D symbol are trademarks of Dolby Laboratories Licensing Corporation. Dolby Vision IQ is a trademark of Dolby Laboratories Licensing Corporation. Manufactured under license from Dolby Laboratories. Confidential unpublished works. Copyright © 1992–2022 Dolby Laboratories. All rights reserved.

Safety Instructions

IMPORTANT SAFETY INSTRUCTIONS

1. Read these instructions.
2. Keep these instructions.
3. Heed all warnings.
4. Follow all instructions.

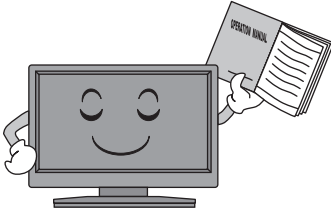

7. Do not block any ventilation openings. Ventilation should not be impeded by covering the ventilation openings with items such as newspapers, table-cloths, curtains etc.

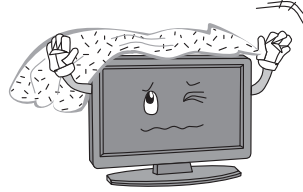

5. Do not use this apparatus near water.



8. Do not install near any heat source such as radiators, heat registers, stoves, or other apparatus (including amplifiers) that produce heat.

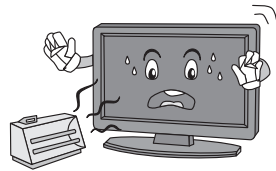

6. Clean only with a dry cloth. Unplug this product from the wall outlet before cleaning. Do not use liquid cleaners or aerosol cleaners.

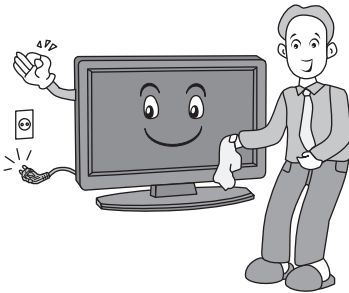

9. Do not defeat the safety purpose of the polarized or grounding type plug. A polarized plug has two blades with one wider than other. A grounding type plug has two blades and a third grounding prong. The wide blade or the third prong is provided for your safety. When the provided plug does not fit into your outlet, consult an electrician for replacement of the obsolete outlet.

Safety Instructions

10. Protect the power cord from being walked on or pinched particularly at plugs, convenience receptacles, and the point where they exit from the apparatus.



13. For added protection for this product during a lightning storm, or when it is left unattended and unused for long periods of time, unplug it from the wall outlet and disconnect the cable system.



11. Educate children about the dangers of climbing on furniture to reach TV controls.

12. When a cart is used, use caution when moving the cart/apparatus combination to avoid injury from tip-over. Sudden stops, excessive force and uneven floor surfaces can cause the product to fall from the trolley.



14. Refer all servicing to qualified service personnel. Servicing is required when the apparatus has been damaged in any way, such as power supply cord or plug is damaged, liquid has been spilled or objects have fallen into the apparatus, the apparatus has been exposed to rain or moisture, does not operate normally, or has been dropped.



NOTE:

- ◆ Disposal of this product must be carried out in accordance to the regulations of your local authority. Do not dispose of this product with general household waste disposal.
- ◆ Occasionally, a few non-active pixels may appear on the screen as a fixed point of blue, green or red. Please note that this does not affect the performance of your product.
- ◆ Avoid touching the screen or holding your finger(s) against it for long periods of time. Doing so may produce some temporary distortion effect on the screen.
- ◆ It is not recommended to keep a certain still image displayed on the screen for a long time as well as displaying extremely bright images on screen, reduce the 'brightness' and 'contrast' when displaying still images.

Getting started

Fitting the stand

Before you can install your TV set, you need to fit the stand. Alternatively, you can mount it on the wall. A screwdriver is needed to perform the installation.

Setting up the TV set

Place your TV set on a flat, stable surface (e.g. a table or a specially designed TV stand). Make sure that all cables are laid simply and safely and do not represent a trip hazard. The device must be connected to a mains socket using the mains cable. This mains socket must be easily accessible so that the mains plug can be removed immediately in the event of an emergency.

Fitting the batteries into the remote control

1. Turn the remote control over with its underside facing upwards, insert a finger into the recess, and push the battery compartment cover in the direction of the arrow. Remove the battery compartment cover.

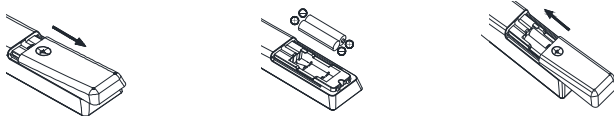

2. Insert the batteries supplied into the remote control. Make sure that you insert the batteries correctly with the polarity as shown inside the battery compartment.
3. Replace the battery compartment cover and push in the opposite direction to the arrow until it clicks into place.

Notes on Using Batteries:

The use of the wrong type of batteries may cause chemical leakage and/or explosion.

Please note the following:

- ◆ Always ensure that the batteries are inserted with the + and - terminals in the correct direction as shown in the battery compartment.
- ◆ Different types of batteries have different characteristics. Do not mix different types.
- ◆ Do not mix old and new batteries. Mixing old and new batteries will shorten battery life and/or cause chemical leakage. Replace batteries as soon as they do not work.
- ◆ Chemicals which leak from batteries may cause skin irritation. If any chemical matter seeps out of the batteries, wipe it up immediately with a dry cloth.
- ◆ The batteries may have a shorter life expectancy due to storage conditions. Remove the batteries whenever you anticipate that the remote control will not be used for an extended period.
- ◆ The batteries (battery pack or batteries installed) shall not be exposed to excessive heat such as sunshine, fire or the like.

CAUTION:

- ◆ It may result in an explosion if batteries are replaced incorrectly.
- ◆ Only replace batteries with the same or equivalent type.

Controls and connections



Caution: Before connecting or disconnecting any cables, switch off all related devices (also the TV). Otherwise you could damage the devices.

Back

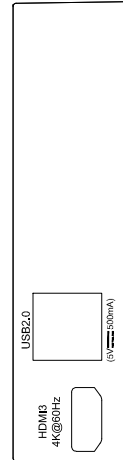
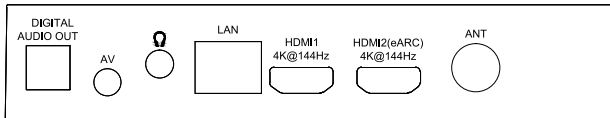
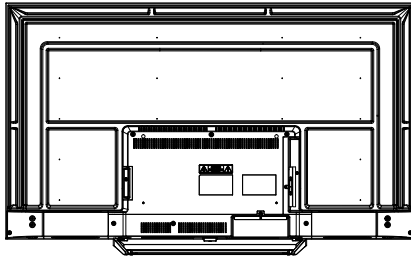

1. LAN: Network port
2. HDMI ports
3. USB 2.0 port
4. Antenna input
5. DIGITAL AUDIO OUT jack
6. AV input
7. Earphones / headphones jack

Remote control

The buttons of the original remote control are as following:

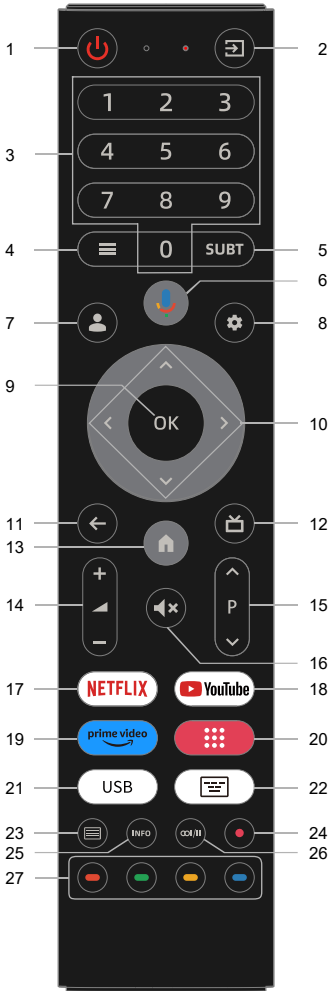

1. **Power**(⏻): Turns on/off the TV.
2. **Source**(⌂): Selects signal source.
3. **Number**: Number buttons.
4. **Menu**(☰): Displays main menu.
5. **Subtitle**: Select subtitle.
6. **Voice**(🗣️): Activate voice command function.
7. **Account**(👤): Press to enter the switch account.
8. **Dashboard**(⚙️): Display dashboard Menu.
9. **OK**: Press OK to select or confirm the menu item; In the TV mode the channel list can be opened with the OK button.
10. **⬆️/⬇️/⬅️/➡️/⬆️**: Press the direction buttons to select menu options or settings
11. **Back**(⬅️): Returns to the previous menu or setting.
12. **EPG**(📺): Launches Electronic Program Guide.
13. **Home**(🏠): Opens Google TV homepage.
14. **Volume+/-**: Adjusts volume.
15. **Program**⬆️/⬇️/⬅️/➡️/⬆️: Selects programs in ascending or descending order.
16. **Mute**(🔇): Mute or restore sound.
17. **NETFLIX**: Opens NETFLIX app.
18. **YouTube**: Opens YouTube app.
19. **prime video**: Opens prime video app.
20. **Apps**: Display all installed applications.
21. **USB**: Switch to the USB source.
22. **Virtual keyboard**(📄): Open virtual keyboard (only under Live TV).
23. **Teletext**(☰): Shows or hides Teletext.
24. **●**: Press ● button to start recording (In DTV mode).
25. **INFO**: Displays program information.
26. **Audio**(🔊/🔇): Selects sound track for current channel.
27. **Color**: Use as per the operating interface instructions.

NOTE:

- ◆ All pictures in this manual are examples, only for reference, actual product may differ from the pictures.
- ◆ The buttons not mentioned here are not used.

Connecting antenna, Internet and external devices

Connecting the TV antenna TV

You can connect the cable from your indoor or outdoor antenna TV to the antenna socket.

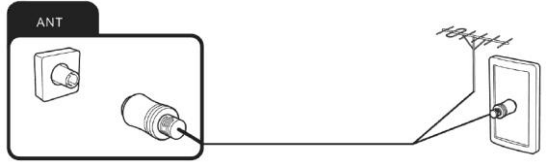

Connecting the network cable (LAN connection)



You can also establish an internet connection via WiFi.

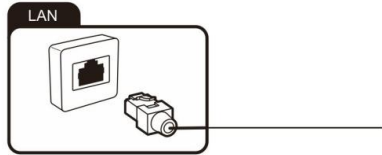

Connecting external equipment with HDMI interface

HDMI is the abbreviation for "High Definition Multimedia Interface" and allows the digital transmission of both audio and video signals over the same cable.

In order to play the audio and video signal fed in from the external device on the TV, select the signal source as appropriate.

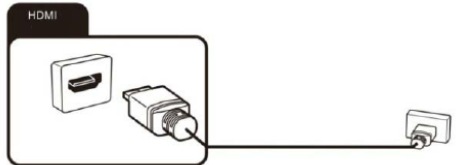

Connecting USB device

The TV has USB 2.0 ports for connection with appropriate mass storage devices.

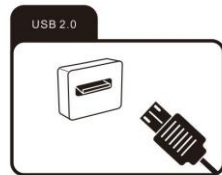

Connecting headphones

You can connect headphones to the socket marked with a headphones symbol.

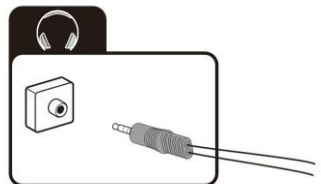

Connecting an external device with AV output

Connect external devices via the AV IN jack directly to TV by using a AV cable.

In order to play the audio and video signal fed in from the external device on the TV, select the signal source “AV”.

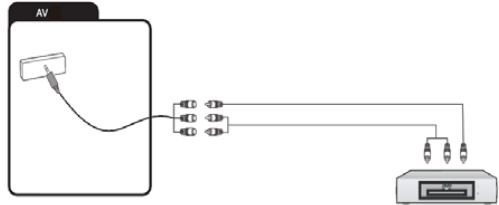

Connecting a digital audio system

You can connect your TV set to a digital audio system.

Sending the TV's digital audio signal to external audio equipment via the digital audio output port

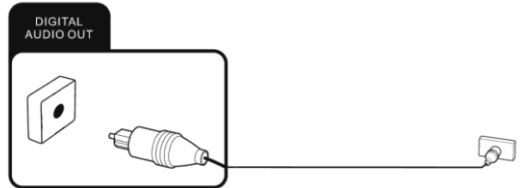

First install guide

When turning the TV on for the first time, the Welcome screen will appear. Use the \wedge and \vee options, OK buttons to navigate the following options: Welcome->Set up Google TV or Setup basic TV->Select your Wi-Fi network->Enter password for Wi-Fi->Privacy Policy->Google Services->Network Privacy Policy->Remote & accessories->Password->Input Password->Select TV mode->Energy Options->Channel Scan.

TV Function instructions

Powering the TV set on and off

Powering on

Check that the TV is in standby mode. This means the mains cable must be connected to a working mains socket. Then press the power button on the device or the ⏻ button on the remote control to turn on the TV.

Powering off

To power the TV off, either press the Power button on the device or press the ⏻ button on the remote control.

Installing Channels

This section describes how to search and store channels automatically. This may be done in any of the cases below:

- You have skipped the channel installation step in the initial setup;
 - You are prompted that there are no channels in TV mode;
 - You want to update channels list.
1. In TV mode, press \equiv menu button on the remote control and select Settings >Channels & Inputs >Channels.
 2. Make sure Channel Installation Mode is set to Antenna.
 3. Go into Channels and select Channel Scan, press OK button to start.
 4. The channel scan may take a few minutes. After the automatic search, channels are arranged in a preset order. You can also skip, move or edit channels in the Channels menu.

Help function

The Help function offers a lot of information about your TV operation.

- Press the 🏠 home button on the remote control.
- Select "Help" from the options.
- Select the desired Help topic. You can use the arrow and OK buttons to make a selection.

Please refer to the help on the TV for details

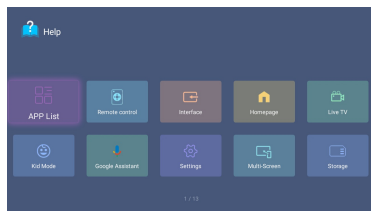

Note: This pairing method only supports the original remote control and the TV, and does not support the remote control made by other manufacturers

Figures and illustrations are provided for reference only and may differ from actual product appearance.

USB (playback of multimedia files)

You can connect compatible USB devices to your TV set in order to play back supported multimedia files (e.g. photos, music) stored on the USB devices. Press the remote control USB shortcut key or press the home key to enter the home page and select the File Manager application. Above, there are options to filter by file type. Below, you can see the selected folder on the USB mass storage device (initially, you can only see the root folder of the device itself).

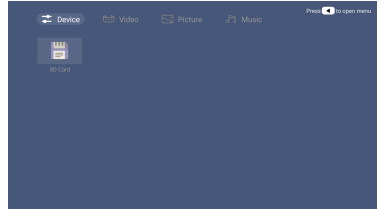

Accessing Smart TV Homepage

Press **Home** button on the remote control to display the homepage.

To quit homepage, press **Input Source** button to access TV and other input mode.

The homepage allows you to enjoy Internet Applications (Apps) and specially adapted Internet websites, and perform system settings for your TV. You can access this with the TV remote control.

Press **Left/Right/Up/Down** and **OK** to enter the desired Apps, functions or settings.

Press **Left** return button to return to the homepage.

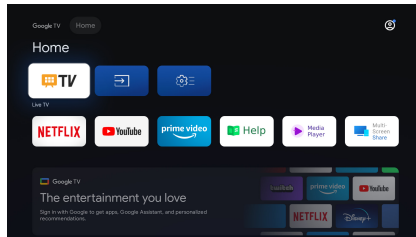

Setting

To access the settings menu, Press the Dashboard [**Settings**] key until the Dashboard menu appears, then press the arrow keys to move to the Settings, Here you will find all of the adjustable options for Google TV's interface, connectivity, and apps.

In each menu, you can:

- Press the [UP/Down] buttons to select an item.
- Press the [OK] buttons to enter the sub-menu.

Press the [**Left**] button to return to the previous menu.

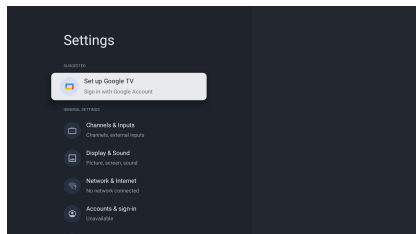

- **Channels & Inputs**
 - **Channels**
Channel search.
 - **Inputs**
You can see the state of devices that the TV connected: Connected Input, Standby Inputs and Not connected Input etc.
- **Display & Sound**
You can select Picture, Screen, Sound and other settings.
- **Network & Internet**
 - **Wi-Fi:** Turn on the Wi-Fi to access the Internet via a wireless network connection. Select an available network, press OK buttons to confirm. A screen will appear prompting you to enter the password if necessary.
 - **See all/See fewer:** Press [OK] to view all available network or fewer.
 - **Add new network:** You can add wireless network.
 - **Scanning always available:** Check to scan for networks even when Wi-Fi is turned off.
 - **Connected / Not connected:** Show whether the Ethernet is connected
 - **Proxy settings:** You can set the proxy server.
 - **IP settings:** Configure the IP setting for your network connection. The TV will turn on and connect to wireless network by default.
 - **Wake configs**
 - Wow:** Wake on wireless network.
 - Wol:** Wake on LAN.
 - WoC:** Wake on Chromecast.
- **Accounts & sign-in**
Here you and the same Google account sign-in screen from the start-up wizard.
- **Privacy**
You can select Location, Usage & diagnostics, app permissions, Special app access, Security & Restrictions and other settings.
- **Apps**
You can view details about an app or other item listed. The information and controls available vary among different types of apps.
- **System**
 - **Accessibility:** Auxiliary settings for user preferences.
 - **About:** Here will show the basic information of the TV.
 - **Date & Time:** User can select this item to set time related items of TV device.
 - **Language:** Adjust the default Language settings for the TV.
 - **Keyboard:** Adjust the default settings for the keyboard.
 - **Storage:** Used to display TV storage information. Device storage show current data info in system internal shared storage, removed storage show removable device storage information.
 - **Ambient mode:** Screen saver is displayed when it is not operated for a long time.
 - **Power & Energy:** Energy and energy saving settings.
 - **System sounds:** Turn on the system sound and the TV will make a sound during operation.

- **Retail Mode:** Retail Mode is used to set the mall mode, the user can open the mall mode and set which content is to be demonstrated in the mode, and the location of the presentation content. This includes the built-in APP information of the TV or a preset video file.
- **Restart:** Reset your TV.
- **Remotes & Accessories**
To connect your remote, Audio devices through Bluetooth, before pairing your Bluetooth devices, make sure they're in pairing mode.
- **Help & Feedback**
Visit Google TV help at.

Game Optimiser

The user connects the HDMI device and presses the MENU key for 2 seconds to enter the Game Optimiser menu.

1. Wizard menu

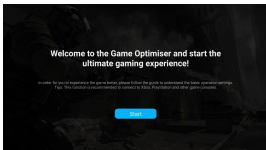

- (1) In order for you to experience the game better, please follow the guide to understand the basic operation settings.
- (2) Tips: This function is recommended to connect to Xbox, PlayStation and other game consoles.

2. Setting menu

(1) Game

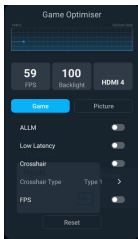

ALLM: Automatic Low Latency Mode, the TV can automatically turn on or off the low latency game mode according to the signal content, usually used with game consoles.

Low Latency: Low Latency mode, users can manually turn on or off the low latency game mode.

Crosshair: Bullseye, user can turn on or off the bullseye.

Crosshair Type: Bull's-eye pattern, user can choose favorite bull's-eye pattern.

FPS: Display frame rate information.

(2) Picture

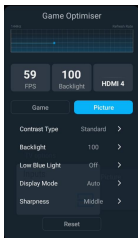

Contrast Type: User can choose different contrast type.

Backlight: User can adjust the brightness of the backlight.

Low Blue Light: User can adjust low blue light intensity.

Display Mode: User can adjust the screen ratio.

Sharpness: User can adjust the sharpness of the screen.

3. Game Optimiser recommend devices:

PlayStation 4 PlayStation 4 PRO PlayStation 5

Xbox Series X

Xbox Series S

Nintendo Switch

Notice:

- (1) Some game consoles (e.g. Xbox ones) doesn't report device information to the TV for running game optimiser, this is a device specific issue, and not an issue with the TV.
- (2) The support list may change with device updates, and the list serves only as a reference.

After use

Cleaning



Warning: Make sure the device is unplugged from the mains power before cleaning. Otherwise, there is a risk of electrocution!

Never spill or spray any type of liquid into the unit. Only use a clean, dry cloth for cleaning the casing. Never use aggressive liquids. When very dirty, use a slightly dampened cloth. Clean the screen with a special cleaning cloth for screens.



Caution: when you clean the screen, hold the device steady with one hand and carefully clean the screen with the other. Otherwise, the device could tip over and get damaged or cause injuries.

Storage when not in use

If you do not plan to use the device for an extended period of time, unplug the power cord from the socket and remove the batteries from the remote control. Make sure that the storage temperature is between -15 °C and 45 °C and the relative humidity does not exceed 90%.

Transport

If you wish to move the device a short distance, proceed as follows to transport the device:

1. Disconnect the device from the mains.
2. Remove all cables connected to the device.
3. If you wish to move the device outside your building, demount the base and the optional side supports or the mounted wall bracket by reversing the procedure.
4. Pack the TV set up carefully. Take special care to ensure the corners of the casing and the screen are well protected.
5. Take the TV set and its accessories to its new location and recommission it.

Disposal of old electrical appliances



The European directive 2012/19/EU on Waste Electrical and Electronic Equipment (WEEE), requires that old household electrical appliances must not be disposed of in the normal unsorted municipal waste stream. Old appliances must be collected separately in order to optimize the recovery and recycling of the materials they contain, and reduce the impact on human health and the environment.

The crossed out “wheeled bin” symbol on the product reminds you of your obligation, that when you dispose of the appliance, it must be separately collected.

Consumers should contact their local authority or retailer for information concerning the correct disposal of their old appliance.

Trouble-shooting

You can solve most common problems yourself using the solutions below. If the problem persists after checking the suggested solutions, please contact your reseller.

General problems

The TV set will not switch on.

- Plug the power cable of the TV set into a working mains socket.
- Replace the batteries in the remote control.
- Unplug the plug of the power cable from the mains socket, wait approx. 30 seconds and plug the power cable back in. The device should then work normally.

The remote control does not work

- Is there an obstruction between the remote control and the sensor on the TV?
- Replace the batteries.
- Make sure that the remote control sensor is not exposed to direct sunlight.

TV reception problems

No picture

- Are all the connection cables to external signal sources properly connected?
- Is the connection cable to the external signal source damaged?
- Have you selected the correct signal source on the TV set?
- Is the antenna plugged in properly? Is the antenna cable damaged?
- Is the antenna cable plug firmly connected?
- Have you selected the correct signal source on the TV set?
- Have you already executed a channel search at your present location?

Poor picture

- Is the antenna plugged in? Adjust the antenna.
- Check that the channel is tuned properly.
- Adjust the picture settings, such as brightness, colour, sharpness.

No sound

- Is the sound muted? Press the **◀*** button.
- Is the volume turned down? Press the **▶ +** button.

No colour

- Adjust the colour setting.
- Check the programme is broadcast in colour.
- Check that the channel is tuned properly.

Multimedia playback problems

File is not played back

- Check that the USB mass storage device contains compatible files.

Problems with playback from external devices

No sound

- Check that the audio cable is properly connected or damaged.
- Make sure that you have selected the correct signal source on your TV set.

Sound is distorted or humming

- Clean the connector plugs.
- Replace the connection cable to the external device.

Problems with online services (Smart TV)

If you are using a cable network connection (LAN)

- Check that the network cable is properly connected.
- Check whether the network cable is damaged.
- Check whether you can access the internet from another device on the network .
- It is possible that the server for the selected service is temporarily down.
- Check the network settings on the TV set.

If you are using a wireless network

- Check whether you can access the internet from another device on the wireless network.
- It is possible that the server for the selected service is temporarily down.
- Check the network settings on the TV set.

Wall-mounting

For mounting your TV with a wall mount bracket please ensure your kit is compatible with one of the following VESA Standards: 400 x 200 mm. The VESA wall-mounting kit is not included in the package. To do this, dismantle the stand as follows:

1. Power the device off and unplug all cables and connectors. For the following steps you will need a conventional Phillips screwdriver.
2. Lie a soft cloth on an empty, level table and carefully place the TV screen side down on it.
3. Undo the fastening screws on the stand. See also the Installation Guide of Base Stand (supplied). The stand is now removable.
4. Install the VESA wall mount on the back of the monitor. Follow the installation instructions that came with your wall mount kit.



Warning: Make sure that the raw plugs and screws you use to fit the device to the wall are strong enough to support the weight of the device. Also make sure that the material of the wall itself is strong enough. Otherwise the device could fall and cause damage or injury.



Keep the base, the stand and the screws in a safe place in case you need to reassemble the base again. If necessary, you can also disassemble the base so it takes up less space.



Figures and illustrations in this Operation Manual are provided for reference only and may differ from actual product appearance. Product design and specifications may be changed without notice.

Note:

All the pictures in this user manual are for illustrative purposes only and may be used for reference. Depending on the model, the actual product shall prevail.

Schematic diagram of wall-mounted installation

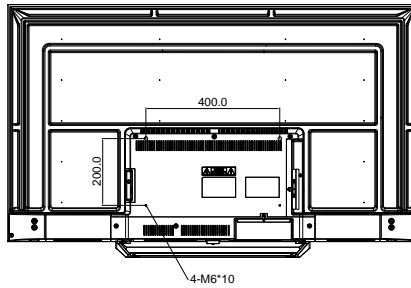

Schematic diagram of base installation

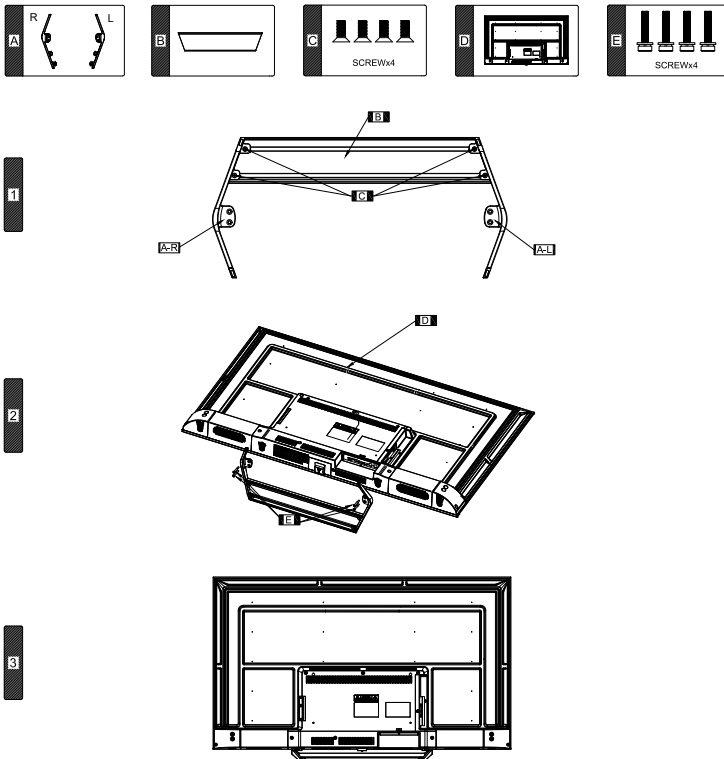

NOTE:

The pictures or drawings are for reference only, may not meet the actual ones, the actual ones shall prevail.

شروع به کار

نصب پایه ها

پیش از نصب تلویزیون، باید پایه ها را در ساختار مناسب خود قرار دهید. از سوی دیگر، می توانید دستگاه خود را بر روی دیوار نیز نصب نمایید. برای نصب، نیازمند پیچ گوشتی می باشید.

راه اندازی دستگاه تلویزیون

تلویزیون خود را بر روی یک سطح ثابت و مسطح (مانند میز) قرار دهید، اطمینان حاصل نمایید که همه کابل ها ایمن متصل شده و در معرض حرکت قرار نگیرند. دستگاه باید با استفاده از کابل برق به پریز متصل گردد. پریز برق باید به راحتی قابل دسترس باشد تا در صورت بروز موقعیت اضطراری، دوشاخه برق را بلافاصله از پریز برق خارج نمایید.

نحوه قرار دادن باتری ها در ریموت کنترل

1. قسمت انتهایی ریموت کنترل که محل قرار گیری باتری ها می باشد را در مقابل خود قرار داده و فشار ملایمی در جهت پیکان به منظور جدا شدن درب آن، وارد نمایید.

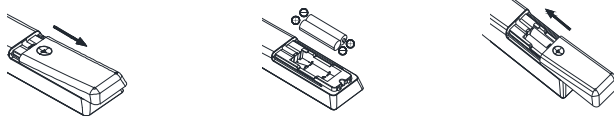

2. باتری ها را در داخل ریموت کنترل قرار داده و اطمینان حاصل نمایید که باتری ها را به درستی و براساس قطب های تعبیه شده در داخل محفظه باتری جایگذاری شده باشند.

3. درپوش محفظه باتری را در جهت مخالف پیکان، فشرده تا در جای خود قرار گیرد.

نکاتی در مورد استفاده از باتری:

استفاده از باتری های نامناسب ممکن است باعث نشت مواد شیمیایی و یا انفجار آنان گردد. لطفاً به موارد زیر توجه نمایید:

- ◆ همواره اطمینان حاصل نمایید که باتری ها با پایانه های + و - به صورت صحیح و به همان ترتیبی که در محفظه باتری تعبیه شده اند، قرار گرفته باشند.
- ◆ باتری های مختلف، ویژگی های متفاوتی دارند. از باتری های متنوع استفاده ننمایید.
- ◆ باتری های قدیمی و جدید را به طور همزمان با یکدیگر استفاده ننمایید. این امر موجب کاهش طول عمر باتری ها و یا نشت مواد شیمیایی می گردد. حتی در صورت عدم کارکرد یکی از باتری ها، هر دو را همزمان تعویض نمایید.
- ◆ در صورت نشت مواد شیمیایی از باتری ها، سریعاً آن را با یک پارچه خشک نمایید زیرا ممکن است باعث آسیب رساندن به پوست گردد.
- ◆ باتری ها به دلیل شرایط نگهداری، ممکن است طول عمر کوتاه تری داشته باشند. در صورت استفاده نمودن به مدت طولانی از ریموت کنترل، لطفاً باتری ها را از آن خارج نمایید.
- ◆ باتری ها (به صورت بسته بندی و یا استفاده شده) نباید در معرض گرمای بیش از حد مانند نور خورشید، آتش و یا موارد مشابه قرار گیرند.

احتیاط:

- ◆ اگر باتری ها به درستی جایگزین نگردند ممکن است منجر به انفجار شوند.
- ◆ باتری ها را فقط با نوع مشابه یا معادل آن تعویض نمایید.

کنترل ها و اتصالات

احتیاط: پیش از متصل و یا جدا نمودن کابل‌ها، همه دستگاه‌های مرتبط (همچنین تلویزیون) را خاموش نمایید. در غیر این صورت ممکن است به دستگاه‌ها آسیب برسانید.



پشت دستگاه

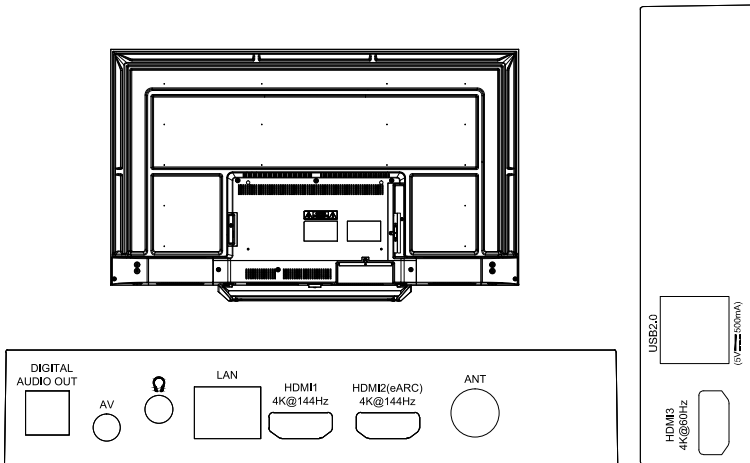

1. اتصال شبکه LAN
2. خروجی HDMI
3. درگاه USB
4. درگاه آنتن
5. خروجی DIGITAL AUDIO OUT
6. درگاه AV
7. خروجی هدفون

ریموت کنترل

دکمه های ریموت کنترل اصلی به شرح زیر هستند:

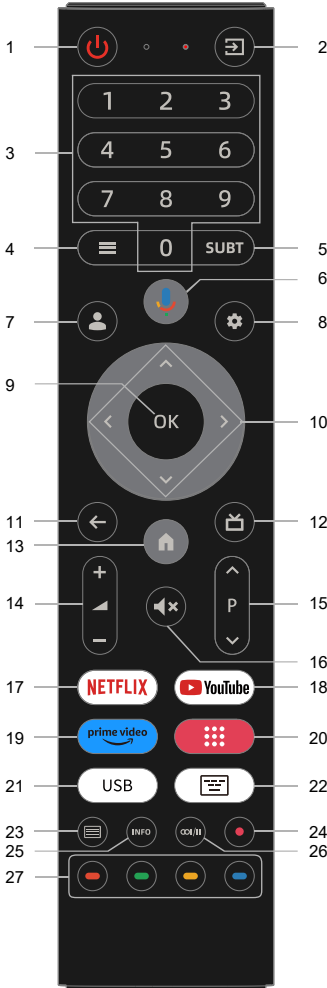

1. پاور (⏻): روشن و خاموش نمودن تلویزیون.
2. منبع (📺): جهت انتخاب منبع سیگنال آن را بفشارید.
3. اعداد: دکمه های عدد دار.
4. دکمه منو (☰): جهت ورود به منو آن را بفشارید.
5. زیرنویس: جهت انتخاب زبان زیرنویس بفشارید.
6. دکمه صوت (🔊): عملکرد فرمان صوتی را فعال نمایید.
7. حساب کاربری (👤): جهت انتخاب حساب کاربری بفشارید.
8. تنظیمات (⚙️): جهت نمایش دادن منوی تنظیمات بفشارید.
9. OK: برای انتخاب یا تأیید آیتم منو، OK را بفشارید. در حالت تلویزیون، لیست کانال ها را می توان با دکمه OK مشاهده نمایید.
10. </>/</>: دکمه های جهت را برای انتخاب گزینه های منو یا تنظیمات بفشارید.
11. Back (←): جهت برگشتن به منو و یا تنظیمات قبلی آن را بفشارید.
12. EPG (📺): راهنمای برنامه الکترونیکی (در حالت DTV). جهت خروج دوباره بفشارید.
13. Home (🏠): دسترسی به صفحه خانه هوشمند.
14. صدا +/-: جهت تنظیم میزان حجم صدا بفشارید.
15. برنامه </>: جهت انتخاب کانال های بعدی یا قبلی انتخاب نمایید.
16. بی صدا (🔇): قطع و وصل کردن صدا.
17. NETFLIX: جهت باز نمودن برنامه نتفلیکس بفشارید.
18. YouTube: جهت باز نمودن برنامه یوتیوب بفشارید.
19. Prime video: جهت باز نمودن برنامه پرایم ویدیو بفشارید.
20. برنامه ها: نمایش تمام برنامه های نصب شده.
21. USB: به منبع USB بروید.
22. صفحه کلید مجازی (📄): صفحه کلید مجازی را باز نمایید (فقط در پخش زنده تلویزیون).
23. تله تکست (پیام نما) (☰): تله تکست (پیام نما) را نشان یا پنهان می نماید.
24. ●: برای شروع ضبط (در حالت DTV) دکمه ● را بفشارید.
25. INFO: اطلاعات برنامه را نمایش می دهد.
26. Audio (🔊/🔇): انتخاب مسیر صدا برای کانال فعلی.
27. دکمه های رنگی: مطابق دستورالعمل رابط کاربری استفاده نمایید.

توجه:

- ◆ تمامی تصاویری که در این دفترچه راهنما وجود دارد صرفاً نمونه ایی برای مرجع می باشند. محصول واقعی ممکن است با تصاویر موجود در این دفترچه، مغایرت داشته باشند.
- ◆ دکمه هایی که در اینجا به آن ها اشاره نشده اند، استفاده نمی شوند.

اتصال آنتن، اینترنت و دستگاه های خارجی

اتصال آنتن تلویزیون



می توانید کابل را از آنتن داخلی یا خارجی خود به ورودی آنتن تلویزیون متصل نمایید.

اتصال کابل شبکه (اتصال LAN)

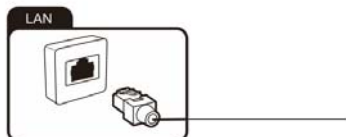

شما همچنین می توانید از طریق Wi-Fi اتصال اینترنت را برقرار نمایید.



اتصال تجهیزات خارجی با کابل HDMI

HDMI مخفف "High-Definition Multimedia Interface" است و امکان انتقال دیجیتال هر دو سیگنال صوتی و تصویری را از طریق یک کابل فراهم می نماید.

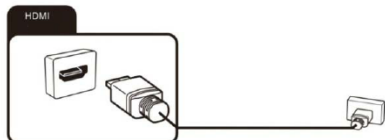

برای پخش سیگنال صوتی و تصویری وارد شده از دستگاه خارجی بر روی تلویزیون، منبع سیگنال مناسب را مطابق درگاه انتخاب نمایید.

اتصال دستگاه USB



دستگاه تلویزیون دارای پورت های USB 2.0 برای اتصال به دستگاه های ذخیره سازی مناسب می باشد.

اتصال هدفون

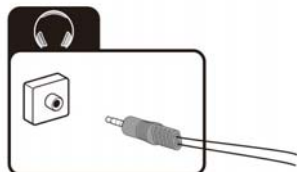

شما می توانید هدفون را به درگاهی که با علامت هدفون مشخص شده است متصل نمایید .

اتصال یک دستگاه خارجی با خروجی AV

دستگاه های خارجی را از طریق ورودی AV IN مستقیماً با استفاده از کابل AV به تلویزیون متصل نمایید. برای پخش سیگنال صوتی و تصویری وارد شده از دستگاه خارجی نصب شده بر روی تلویزیون، منبع سیگنال "AV" را انتخاب نمایید.

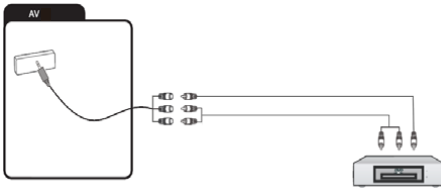

اتصال یک سیستم صوتی دیجیتال

شما می توانید تلویزیون خود را به یک سیستم صوتی دیجیتال متصل نمایید.

ارسال سیگنال صوتی دیجیتال از تلویزیون به هر گونه دستگاه صوتی خارجی، از طریق درگاه خروجی صدای دیجیتال (DIGITAL AUDIO OUT) انجام می پذیرد.

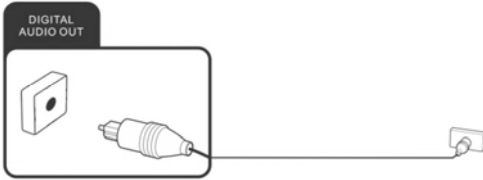

راهنمای نصب اولیه

زمانی که برای اولین بار دستگاه را روشن می‌نمایید، صفحه خوشامدگویی (welcome page) ظاهر می‌گردد. از دکمه‌های ۸ و ۷، OK برای پیمایش گزینه‌های زیر استفاده نمایید: خوش آمدید << تنظیم Google TV یا راه‌اندازی تلویزیون معمولی >> انتخاب شبکه Wi-Fi << رمز عبور برای Wi-Fi را وارد نمایید >> حریم خصوصی << خدمات Google >> حریم خصوصی << شبکه >> ریموت کنترل و لوازم جانبی << گذرواژه >> گذرواژه ورودی << انتخاب حالت تلویزیون >> گزینه‌های انرژی << اسکن کانال.

دستورات عملکرد تلویزیون

روشن و خاموش نمودن تلویزیون

حالت روشن

بررسی نمایید که تلویزیون در حالت آماده به کار باشد، این بدان معناست که کابل برق باید به یک پریز برق متصل گردد. سپس دکمه روشن/خاموش یا دکمه **U** دستگاه و یا دکمه ریموت کنترل را فشرده تا تلویزیون روشن گردد.

حالت خاموش

برای خاموش نمودن تلویزیون، دکمه روشن/خاموش یا دکمه **U** دستگاه و یا دکمه ریموت کنترل را بفشارید.

کانال یابی

در این بخش نحوه جستجو و ذخیره خودکار کانال‌ها را بیان خواهیم نمود. ممکن است کانال‌یابی در هر یک از موارد زیر انجام گردد:

- اگر شما مرحله جستجو کانال را در راه‌اندازی اولیه رد نموده‌اید.
 - به شما اطلاع داده می‌شود که هیچ کانالی در حالت DTV (حالت تماشای تلویزیون) وجود ندارد.
 - می‌خواهید لیست کانال‌ها را به روز رسانی نمایید.
1. در حالت تلویزیون، دکمه منو \equiv را روی ریموت کنترل فشرده و طبق مراحل زیر کانال‌ها را انتخاب نمایید، تنظیمات < کانال‌ها و ورودی‌ها > کانال‌ها.
 2. اطمینان حاصل نمایید که "Channel Installation Mode" روی "Antenna" تنظیم شده است.
 3. به کانال‌ها بروید و "Channel Scan" را انتخاب نمایید، دکمه "OK" را بفشارید تا فرآیند کانال‌یابی آغاز گردد.
 4. ممکن است اسکن کانال‌ها چند دقیقه طول بکشد. پس از جستجوی خودکار، کانال‌ها به ترتیب از پیش تعیین شده مرتب خواهند شد. همچنین می‌توانید کانال‌ها را در منوی کانال‌ها ردیابی، منتقل و یا ویرایش نمایید.

راهنمای نصب اولیه

منوی راهنما

منوی "Help" اطلاعات زیادی در مورد عملکرد تلویزیون شما ارائه می نماید.

- دکمه "Home" بر روی ریموت کنترل را فشرده و نماد « Apps » را از میان گزینه‌ها انتخاب نمایید.

- از بین گزینه‌ها ابتدا "Help" و سپس موضوع راهنما مورد نظر را انتخاب نمایید. برای انجام این کار می توانید از دکمه‌های جهت دار و "OK" استفاده نمایید.

لطفاً برای جزئیات بیشتر به راهنمای تلویزیون مراجعه نمایید.

توجه: این روش همگام سازی فقط از ریموت کنترل اصلی و تلویزیون پشتیبانی می نماید.

شکل‌ها و تصاویر فقط برای مرجع ارائه شده و ممکن است با ظاهر واقعی محصول متفاوت باشند.

USB (پخش فایل‌های چند رسانه‌ای)

شما می توانید دستگاه‌های USB سازگار با تلویزیون خود را متصل نمایید، تا فایل‌های چندرسانه‌ای ذخیره شده مانند

عکس، موسیقی را پشتیبانی و پخش نماید. کلید میانبر USB

ریموت کنترل یا کلیدخانه را بفشارید تا وارد صفحه اصلی شوید و برنامه File Manager را انتخاب نمایید. در بالا، گزینه‌هایی برای فیلتر بر اساس نوع فایل وجود دارد. در زیر، می توانید پوشه انتخاب شده را در دستگاه ذخیره سازی انبوه USB مشاهده نمایید (در ابتدا فقط می توانید پوشه اصلی خود دستگاه را مشاهده نمایید).

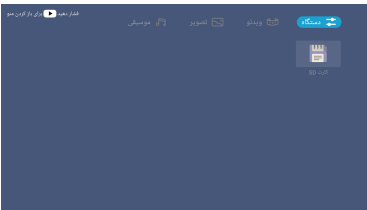

دسترسی به صفحه اصلی تلویزیون هوشمند

دکمه **Home** بر روی ریموت کنترل را فشرده تا صفحه اصلی نمایش داده شود.

برای خروج از صفحه اصلی، دکمه منبع **Source** را فشرده تا به تلویزیون و سایر حالت‌های ورودی دسترسی یابید.

صفحه اصلی پس از تنظیم نمودن سیستم تلویزیون امکان لذت بردن از نرم افزارهای اینترنتی (Apps) به ویژه وب سایت‌های اینترنتی سازگار شده را برای شما فراهم می نماید. شما می توانید با استفاده از ریموت کنترل به آن دسترسی داشته باشید.

OK را فشرده تا برنامه‌ها، عملکردها یا تنظیمات مورد نظر را وارد نمایید.

برای بازگشت به صفحه اصلی، دکمه بازگشت **Back** را بفشارید.

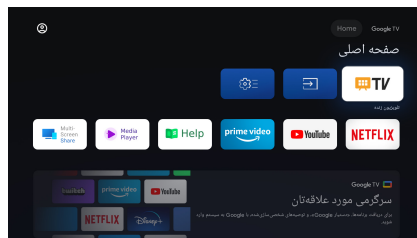

تنظیمات

برای دسترسی به منوی تنظیمات، کلید تنظیمات [*] را فشرده تا منوی تنظیمات ظاهر شود، سپس کلیدهای جهت را فشرده تا به نماد تنظیمات بروید، در اینجا همه گزینه‌های قابل تنظیم برای Google TV را خواهید یافت.

در هر منو می‌توانید:

- دکمه‌های جهت (بالا/پایین) را برای انتخاب یک مورد بفشارید.
- دکمه OK را فشرده تا وارد منوی فرعی شوید.
- برای بازگشت به منوی قبلی، دکمه ← را بفشارید.

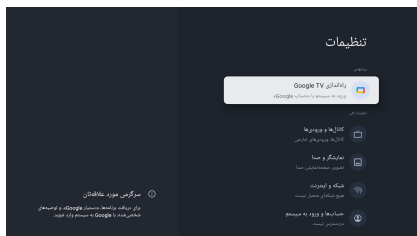

- کانال‌ها و ورودی‌ها
 - کانال‌ها
 - جستجوی کانال
 - ورودی‌ها
- می‌توانید وضعیت دستگاه‌هایی را که به تلویزیون متصل شده‌اند را تماشا نمایید: ورودی متصل، ورودی‌های آماده به کار و ورودی متصل نشده و غیره.
- نمایشگر و صدا
 - می‌توانید تنظیمات تصویر، صفحه، صدا و سایر تنظیمات را انتخاب نمایید.
- شبکه و اینترنت
 - **Wi-Fi:** برای دسترسی به اینترنت از طریق اتصال شبکه بی‌سیم، Wi-Fi را روشن نمایید. یک شبکه در دسترس را انتخاب نموده و دکمه OK را برای تأیید بفشارید، صفحه‌ی مدنظر شما ظاهر می‌شود که از شما می‌خواهد در صورت لزوم رمز عبور را وارد نمایید.
 - مشاهده همه / مشاهده موارد کمتر: برای مشاهده تمام شبکه‌های موجود یا کمتر، بر روی گزینه مورد نظران OK را بفشارید.
 - افزودن شبکه جدید: می‌توانید شبکه بی‌سیم اضافه نمایید.
 - اسکن کردن همیشه موجود باشد: برای اسکن شبکه‌ها حتی زمانی که Wi-Fi خاموش است.
 - اتصال / عدم اتصال: نشان دهنده اتصال یا عدم اتصال اینترنت می‌باشد.
 - تنظیمات پروکسی: می‌توانید سرور پروکسی را تنظیم نمایید.
 - تنظیمات IP: تنظیمات IP را برای اتصال شبکه خود پیکربندی نمایید. تلویزیون به طور پیش‌فرض روشن و به شبکه بی‌سیم متصل می‌گردد.
- تنظیمات بیداری
 - **WOW:** آغاز به کار در شبکه بی‌سیم (WIFI) باشد.
 - **WOL:** آغاز به کار بر روی کابل "LAN" باشد.
 - **Woc:** آغاز به کار بر روی برنامه "Chromecast" باشد.

- حساب‌ها و ورود به سیستم

در اینجا پس از ورود به صفحه راه اندازی؛ وارد قسمت وارد نمودن ایمیل و پس از آن اعمال رمز ورود و در نهایت بلافاصله وارد صفحه Google account خواهید شد.

- حریم خصوصی

می‌توانید مکان نما، بهره‌وری و عیب‌یابی، مجوزهای برنامه، دسترسی ویژه به برنامه‌ها، امنیت و محدودیت‌ها و سایر تنظیمات را انتخاب نمایید.

- برنامه‌ها

می‌توانید جزئیات مربوط به یک برنامه یا سایر موارد فهرست شده را مشاهده نمایید. اطلاعات و کنترل‌های موجود در انواع مختلف برنامه‌ها متفاوت است.

- سیستم

- **دسترس‌پذیری:** تنظیمات کمکی برای بهبود عملکرد کاربران

- **درباره:** در این بخش امکان مشاهده اطلاعات اولیه در رابطه با دستگاه، وجود دارد.

- **تاریخ و زمان:** کاربر می‌تواند با انتخاب این گزینه، زمان و تاریخ مناسب را برای دستگاه خود انتخاب نماید.

- **زبان:** در این بخش زبان پیش فرض را برای تلویزیون، تنظیم نمایید.

- **صفحه کلید:** تنظیمات صفحه کلید پیش فرض را برای تلویزیون تنظیم نمایید.

- **فضای ذخیره‌سازی:** امکان نمایش اطلاعات ذخیره‌سازی شده را فراهم می‌نماید.

فضای ذخیره‌سازی دستگاه، اطلاعات فعلی را در حافظه داخلی سیستم نشان می‌دهد. فضای ذخیره‌شده حذف شده، اطلاعات حذف شده دستگاه را نشان می‌دهد.

- **حالت گزینشی:** در صورت عدم استفاده از دستگاه به مدت طولانی، نمایشگر به حالت محافظ صفحه (saver screen) تبدیل خواهد شد.

- **برق و انرژی:** بهینه‌سازی توان و انرژی مصرفی.

- **صداهای سیستم:** صدای سیستم را روشن نمایید، در این صورت دستگاه در طول انجام تمامی فرآیندها دارای صدا می‌باشد.

- **حالت خرده‌فروشی:** این حالت برای تنظیم مرکز خرید استفاده می‌شود، کاربر می‌تواند حالت مرکز خرید را باز نموده و تعیین نماید کدام محتوا در کدام حالت و مکان ارائه شده توسط کاربر، نمایش داده شود. این شامل اطلاعات برنامه داخلی تلویزیون و یا یک فایل ویدئویی از پیش تعیین شده می‌باشد.

- **راه اندازی مجدد:** در این گزینه، امکان بازیابی مجدد دستگاه موجود می‌باشد.

- کنترل از راه دور و لوازم جانبی

برای اتصال ریموت و دستگاه‌های صوتی از طریق بلوتوث، قبل از روشن نمودن بلوتوث دستگاه‌ها، مطمئن شوید که در حال اتصال هستند.

- راهنمایی و بازخورد

به راهنمای Google TV مراجعه نمایید.

بهینه سازی بازی

پس از اتصال کابل HDMI کاربر باید دکمه "MENU" را به مدت 2 ثانیه فشرده تا وارد منوی "Game Optimizer" گردد.

1. منوی سریع

- 1) برای تجربه بهتر بازی، لطفاً به قسمت راهنما مراجعه نموده تا با تنظیمات ابتدایی دستگاه آشنا شوید. این راهنما به شما کمک می نماید تا بهترین تنظیمات را برای بازی های خود اعمال نمایید و تجربه بازی فوق العاده ای را داشته باشید.
- 2) توجه: این عملکرد برای اتصال به ایکس باکس، پلی استیشن و سایر کنسول های بازی توصیه می گردد.

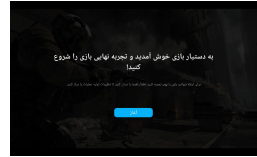

2. منوی تنظیمات

1) بازی

- ALLM:** حالت خودکار کاهش تأخیر، تلویزیون تلویزیون قادر است براساس محتوای سیگنال، حالت بازی با تأخیر کم را به صورت خودکار فعال یا غیرفعال نماید. این قابلیت معمولاً با کنسول های بازی استفاده می شود تا تجربه بازی با تأخیر کمتری را برای کاربران فراهم نماید.
- زمان تأخیر کم:** کاربران می توانند به صورت دستی حالت بازی با کاهش تأخیر را فعال یا غیرفعال نمایند.
- مقاطع:** کاربر می تواند bullseye را روشن یا خاموش نماید.
- نوع مقاطع:** Bull's-eye کاربر می تواند الگوی مورد علاقه خود را انتخاب نماید.
- FPS:** نمایش اطلاعات سرعت فریم.



2) تصویر

- نوع کنتراست:** کاربر می تواند نوع کنتراست متفاوتی را انتخاب نماید.
- نور پس زمینه:** کاربر می تواند روشنایی نور پس زمینه را تنظیم نماید.
- نور آبی پایین:** کاربر می تواند شدت نور آبی را تنظیم نماید.
- حالت نمایش:** کاربر می تواند میزان تصویر صفحه نمایش را تنظیم نماید.
- تعریف:** کاربر می تواند وضوح صفحه نمایش را تنظیم نماید.



3. دستگاه های پیشنهادی "Game Optimiser":

پلی استیشن 4 پلی استیشن 4 پرو پلی استیشن 5

Xbox Series X

Xbox Series S

Nintendo Switch

توجه:

- 1) برخی از کنسول های بازی (مانند Xbox one) اطلاعات دستگاه را برای اجرای بهینه بازی به تلویزیون، گزارش نمی دهند، این یک مشکل خاص دستگاه می باشد و مشکل از جانب تلویزیون نمی باشد.
- 2) لیست پشتیبانی ممکن است با به روز رسانی دستگاه تغییر نماید و لیست سرورها فقط به عنوان یک مرجع عمل می نماید.

پس از اولین استفاده

تمیز نمودن تلویزیون

هشدار: قبل از تمیز نمودن دستگاه، اطمینان حاصل نمایید که دستگاه از برق جدا شده است. در غیر این صورت خطر برق گرفتگی وجود خواهد داشت!



از ریختن یا اسپری نمودن مایعات در داخل یا بر روی دستگاه خودداری نمایید. فقط از یک پارچه تمیز و خشک برای تمیز نمودن پوشش بیرونی استفاده نمایید. هرگز از مایعات مخرب (شوینده های قوی) استفاده ننمایید. هنگامی که دستگاه بسیار کثیف است، از یک پارچه کمی مرطوب استفاده نمایید. صفحه نمایش را با یک پارچه تمیز کننده مخصوص صفحه نمایش، تمیز نمایید.

احتیاط: هنگام تمیز نمودن صفحه نمایش، دستگاه را با یک دست ثابت نگه دارید و با دست دیگر صفحه را با دقت تمیز نمایید. در غیر این صورت، دستگاه ممکن است واژگون و دچار آسیب شود یا صدماتی ایجاد نماید.



ذخیره سازی در صورت عدم استفاده

اگر قصد دارید از دستگاه برای مدت طولانی استفاده ننمایید، سیم برق را از پریز جدا نموده و باتری ها را از ریموت کنترل خارج نمایید. اطمینان حاصل نمایید که دمای نگهداری بین 15- 45 درجه سانتیگراد باشد و رطوبت نسبی از 90 درصد تخطی ننماید.

حمل و نقل

اگر می خواهید دستگاه را برای فاصله کوتاهی جابجا نمایید، جهت انتقال دستگاه به روش زیر عمل نمایید:

1. دستگاه را از برق جدا نمایید.
2. تمام کابل های متصل به دستگاه را جدا نمایید.
3. جهت انتقال دستگاه به خارج از ساختمان، پایه و تکیه گاه های جانبی اختیاری یا پایه های دیواری نصب شده را با معکوس نمودن رویه جدا نمایید.
4. در بسته بندی تلویزیون دقت نمایید. مراقب باشید تا گوشه های بدنه تلویزیون و صفحه نمایش به خوبی محافظت گردند.
5. تلویزیون و لوازم جانبی آن را به محل جدید انتقال و سپس از کارتن خارج نمایید.

ضایعات وسایل برقی قدیمی

دستورالعمل اروپایی EU/19/2012 در مورد ضایعات تجهیزات الکتریکی و الکترونیکی (WEEE)، ایجاب می کند که وسایل برقی خانگی قدیمی نباید در جریان زباله های شهری معمولی و طبقه بندی نشده، دفع شوند. وسایل قدیمی باید به طور جداگانه جمع آوری تا بازیافت شوند و بازیافت مواد موجود در آن ها بهینه گردد تا تأثیر آن بر سلامت انسان و محیط زیست کاهش یابد.



علامت خط خورده (ممنوع) "سطل زباله چرخ دار" روی محصول، تعهد شما را یادآوری می کند که هنگام دور انداختن دستگاه، باید جداگانه جمع آوری شود.

مصرف کنندگان باید برای کسب اطلاعات در مورد دفع صحیح دستگاه قدیمی خود با مقامات محلی یا خرده فروش خود تماس بگیرید.

عیب یابی

با استفاده از راه حل های زیر می توانید اکثر مشکلات رایج را، خودتان حل نمایید. اگر پس از بررسی راه حل های پیشنهادی، مشکل همچنان ادامه داشت، لطفاً با خدمات پس از فروش تماس حاصل نمایید.

مشکلات عمومی

- 1. دستگاه تلویزیون روشن نمی شود.**
 - کابل برق دستگاه تلویزیون را به یک پریز برق متصل نمایید .
 - باتری های ریموت کنترل را تعویض نمایید .
 - دوشاخه کابل برق را از پریز برق جدا نمایید، تقریباً پس از 30 ثانیه ، کابل برق را مجدداً متصل نمایید. بدین ترتیب دستگاه باید به طور عادی کار کند.
- 2. ریموت کنترل کار نمی کند.**
 - آیا بین ریموت کنترل و سنسور تلویزیون مانعی وجود دارد؟
 - باتری ها را تعویض نمایید .
 - مطمئن شوید که سنسور ریموت کنترل در معرض نور مستقیم خورشید قرار نگیرد.

مشکلات مرتبط با دریافت سیگنال تلویزیون

- 1. بدون تصویر**
 - آیا تمام کابل های اتصال به منابع سیگنال خارجی، به درستی متصل شده اند؟
 - آیا کابل اتصال به منبع سیگنال خارجی آسیب دیده است؟
 - آیا منبع سیگنال صحیح را روی دستگاه تلویزیون انتخاب نموده اید؟
 - آیا آنتن به درستی متصل شده است؟ آیا کابل آنتن آسیب دیده است؟
 - آیا دوشاخه کابل آنتن محکم وصل شده است؟
 - آیا منبع سیگنال صحیح را روی دستگاه تلویزیون انتخاب نموده اید؟
 - آیا قبلاً جستجوی کانال را در مکان فعلی خود انجام داده اید؟
- 2. تصویر ضعیف**
 - آیا آنتن به برق متصل شده است؟ آنتن را تنظیم نمایید .
 - بررسی نمایید که کانال به درستی تنظیم شده باشد .
 - تنظیمات تصویر مانند روشنایی، رنگ، وضوح را تنظیم نمایید.

3. بدون صدا

- آیا صدا خاموش است؟ دکمه **⏏** را بفشارید .
- آیا صدا کم شده است؟ دکمه **+** را بفشارید .

4. تصویر بدون رنگ

- رنگ را تنظیم نمایید .
- بررسی نمایید که برنامه رنگی پخش گردد .
- بررسی نمایید که کانال به درستی تنظیم شده باشد

مشکلات پخش چند رسانه ای

- 1. فایل پخش نمی گردد.**
 - بررسی نمایید که دستگاه ذخیره سازی USB حاوی فایل هایی با فرمت سازگار باشد.

روش نصب دیواری با استفاده از شکل

مشکلات پخش از دستگاه های خارجی

1. بدون صدا

- بررسی نمایید که کابل صدا به درستی متصل شده و یا آسیب دیده نباشد .
 - اطمینان حاصل نمایید که منبع سیگنال صحیح را در تلویزیون خود انتخاب نموده اید .
2. صدای ضعیف (زمزمه ای) همراه با نویز می شود.

- دوشاخه های رابط را تمیز نمایید .
- کابل اتصال به دستگاه خارجی را تعویض نمایید.

مشکلات مربوط به سرویس های آنلاین (تلویزیون هوشمند)

1. در صورتی که از کابل اتصال به شبکه استفاده می نمایید (LAN)

- بررسی نمایید که کابل اتصال به شبکه به درستی متصل شده باشد .
- از سالم بودن کابل اتصال به شبکه اطمینان حاصل نمایید .
- بررسی نمایید که امکان اتصال به اینترنت از طریق شبکه دستگاه های دیگر وجود دارد.
- این امکان وجود دارد که سرور سرویس انتخاب شده به طور موقت از کار افتاده باشد .
- تنظیمات شبکه موجود در تلویزیون را بررسی نمایید .

2. در صورتی که از اتصال شبکه بی سیم استفاده می نمایید (Wi-Fi)

- بررسی نمایید که امکان دسترسی به اینترنت در دستگاه های دیگر از طریق اتصال به همان شبکه بی سیم (Wi-Fi) وجود خواهد داشت.
- این امکان وجود دارد که سرور سرویس انتخاب شده، به طور موقت از کار افتاده باشد .
- تنظیمات شبکه موجود در تلویزیون را بررسی نمایید.

نصب تلویزیون به دیوار

برای نصب تلویزیون خود با استفاده از پایه های دیواری، لطفاً اطمینان حاصل نمایید که کیت شما با یکی از استانداردهای VESA زیر سازگار باشد: 200×400 میلی متری. کیت دیواری VESA در بسته بندی موجود نیست. برای انجام این کار، اتصال را طبق روش زیر انجام دهید :

1. دستگاه را خاموش نمایید و همه کابل ها و سیم ها را از برق جدا نمایید. برای مراحل زیر به یک پیچ گوهی معمولی فیلیپس نیاز خواهید داشت.
2. پارچه نرمی را روی یک میز خالی و مسطح پهن نمایید و صفحه تلویزیون را به دقت روی آن قرار دهید .
3. پیچ های بست روی پایه را باز نمایید. همچنین به راهنمای نصب پایه (ارائه شده) مراجعه نمایید. پایه در حال حاضر قابل جابجایی می باشد .
4. پایه دیوار VESA را در پشت مانیتور نصب نمایید. دستورالعمل های نصب همراه با کیت نصب دیواری را دنبال نمایید .

هشدار: اطمینان حاصل نمایید که دوشاخه ها و پیچ هایی که برای اتصال دستگاه به دیوار استفاده می نمایید، به اندازه کافی محکم باشند تا وزن دستگاه را تحمل نمایند. همچنین اطمینان حاصل نمایید که جنس خود دیوار به اندازه کافی استحکام لازم را دارا می باشد. در غیر این صورت ممکن است دستگاه سقوط نماید و باعث آسیب یا جراحت گردد.





پایه و پیچها را در مکانی امن نگه دارید تا در صورت نیاز به سرهم کردن مجدد پایهها در دسترس باشد. در صورت لزوم، می توانید پایه را نیز جدا نمایید تا فضای کمتری را اشغال نماید.



شکل ها و تصاویر موجود در این دفترچه، صرفاً نمونه ای برای مرجع هستند و ممکن است با ظاهر واقعی محصول متفاوت باشند. طراحی و مشخصات محصول ممکن است بدون اطلاع قبلی تغییر نماید.

توجه:

تمامی تصاویر موجود در این دفترچه راهنما، صرفاً برای اهداف توضیحی است و ممکن است به عنوان مرجع مورد استفاده قرار گیرد. در هر مدل محصول واقعی اولویت دارد و امکان دارد با تصاویر موجود متفاوت باشد.

روش نصب دیواری با استفاده از شکل

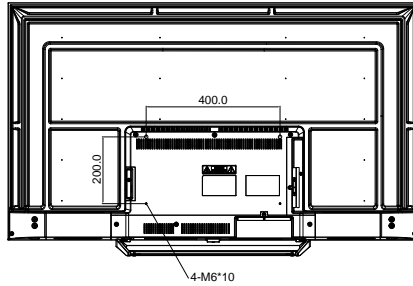

نصب پایه ها با استفاده از شکل

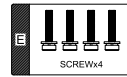
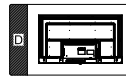
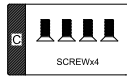
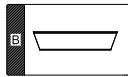

1

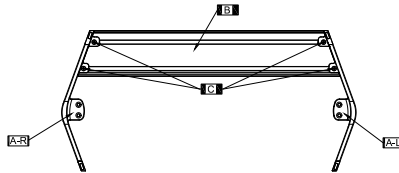

2

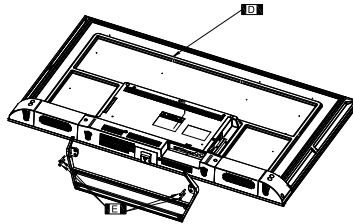

3

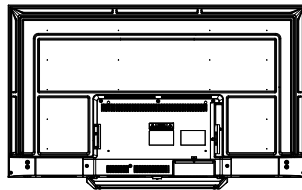

توجه :

رسم شکل های فوق صرفاً جهت اطلاع مرجع می باشند و ممکن است دقیقاً با ابعاد واقعی دستگاه یکسان نباشند.

شماره/NO	مدل ها/MODELS	Dimensions of stands for all sizes/ ابعاد پایه ها برای تمام سایزها
1	ZS-GC3A43FHD	955*604*225 mm
2	ZQ-GC3D50UHD	1111*690*266 mm
3	ZQ-GC3D55UHD	1226*757*266 mm
4	ZQ-GC3D65UHD	1446*894*301 mm
5	ZQ-GC3H55UHD	1226*757*266 mm
6	ZQ-GC3H65UHD	1446*894*301 mm
7	ZQ-GC3H75UHD	1673*1035*354 mm
8	ZQ-GE5H85UHD	1899*1155*329 mm
9	ZM-GN9U65UHD	1448*930*332 mm
10	ZQ-FC3D50UHD	1111*690*266 mm
11	ZQ-FC3D55UHD	1226*756*269 mm
12	ZQ-FC3D65UHD	1445*895*301 mm

