

Maxeeder

Touch of wonder..!

LED TV

MX-TVT2 FN3211



با ضمانت گاندو سرویس

رکورد دار دریافت تندیس حمایت از حقوق مصرف کننده برای
هشتمین سال پیاپی در صنعت لوازم خانگی ، موت و تصویر ایران



User's Manual

Please read this manual carefully for proper usage before installation and use. It is recommended to keep this manual properly for future check. The pictures in this manual are only for reference.







Contents

Safety Warning and Notice	2
Mounting and Connecting	4
Mounting the TV set.....	4
Connecting peripheral equipment.....	4
Panel Control Keys	5
Remote Control	6
Basic Operations	7
Turning on/Standby.....	7
Signal source selection.....	7
Menu operation description.....	7
Program scanning.....	8
REC option.....	8
Time Shift option.....	8
Multimedia player.....	9
Troubleshooting	10
Technical Specifications	10
Base Installation Instructions	11
Use of a TV wall mounting	12

Safety Warning and Notice

Thanks for choosing the high-performance and multifunctional intelligent LED TV produced by our company. This precious thing will bring you better audiovisual enjoyment. The design of this product has given consideration to factors affecting personal safety, and the product itself has gone through strict tests prior to delivery. However, improper operation may result in electric shock and fire disaster. To ensure safety, prolong the service life of this product, and make sure the best performance of this product can be given full play to, please read the manual and marking label carefully before using it and comply with the following safety instructions. Please keep the user manual for later use.

	Warning	May result in casualties
	Indicate the behaviors that must be prohibited	
	Attention	May result in personal injury or property losses
	Indicate the operations that must be performed	

Under Following Conditions

- Power failure or unstable voltage.
- Abnormal sound or smell from the device.
- AC power cord is damaged.
- TV set is damaged due to falling off, knock or impact.
- Any liquid or foreign matters enter into the TV set.

Turn off the TV set immediately, unplug the power cord from the power outlet, and contact authorized maintenance personnel.

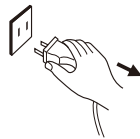



- **If coal gas or other flammable gases leak, do not unplug the power cord of the TV set or other electric appliances; instead, close the valve of the gas immediately and open the doors and windows.**

Warning

-  ● **Only use 100-240VAC, 50/60Hz power supply.**
- **All cables can be connected or pull out only after power supply is turned off.**
- **Do not fix the TV set on instable position, or else it may cause falling off, damage, or even fire.**
- **Do not put the TV set in the environment:**
 1. **With direct sunshine, moisture, overheating, undercooling or heavy dust;**
 2. **With flammable or explosive substance;**
 3. **With flammable or corrosive gas;**
 4. **In bathroom, kitchen, etc.**
- **Do not use damaged or improper power socket, and ensure that the plug and socket are connected properly.**
- **Keep the power plug and socket free of dust and metal pieces.**
- **Do not damage the power cord:**
 1. **It is prohibited to refit the power cord;**
 2. **Do not put heavy object on the power cord;**
 3. **Keep the power cord away from heat source;**
 4. **Do not drag the power cord when unplugging.**
- **Do not connect too many appliances to one power strip, or else it may cause fire due to high power consumption.**
- **Do not let open flame (e.g. lit candle) approach the TV set, or else it may cause electric shock or fire.**
- **Do not put the container filled with water on the TV set, to avoid electric shock or fire caused by water drop of splashing.**
- **Do not penetrate any sharp object, metal or liquid into the signal connector or air vents, to avoid short circuit and product damage as well as electric shock.**
- **The slots on the case is designed to release heat so as to assure that all inside components will not reach an extra high temperature and can work normally for a long time. Please do not cover the holes while place it.**



Warning

-  Do not touch the plug with wet hands, or else it may cause electric shock.
-  Do not turn on the TV set in thunderstorm weather; instead, unplug the power plug and antenna connector to avoid lightning strike.
-  Do not disassemble the TV set by yourself, or else it may cause electric shock or fire. Contact qualified personnel for maintenance.



Attention

- Do not let children climb onto the TV set.
- Keep the small accessories away from children's reach to avoid swallowing.
- If the TV set won't be used for a long time, please turn off the device and unplug the power cord.
- Before cleaning the TV set, unplug the power cord and wipe with soft cloth; do not use chemical reagents and avoid foreign substances entering into the device. The incorrect cleaning (such as cleaning fluid, water, etc) may lead to damage of product's appearance, erasing products printing information, even flow into the machine and damage components, cause machine can not display.
- To adjust the position or angle of the TV set, please disconnect all wires and move slowly to avoid falling off.
- Do not rub with hard object, knock at, bend or squeeze the screen.
- Do not use machine immediately after transferring machine to the places with high temperature from low temperature, which will cause fogging inside machine and failures.
- If the screen is broken and the liquid splashes on skin, please wash with clean water immediately for 15 minutes, and go to see your doctor.
- To carry the TV set with hands, please grasp the corners and hold the bottom; do not apply force on the panel.



Attention

- Displaying the same image for a long time or active image with fixed words, icons will leave "image persistence" on screen which will not disappear after powering off for a long time. This undesirable phenomenon is not covered by warranty.
- Healthy TV watching:
 1. Watch in appropriate light; poor light or long time watching may hurt your eyes.
 2. Adjust the volume appropriate to avoid hurting your hearing.
- Unplug the power cord of the device to cut off the power supply.
- If a power plug or appliance coupler is used as disconnecting device, it should ensure easy operation.
- Power plug shall be connected reliably. Loose power plugs may cause sparkle and fire.
- All the technical specifications in the user's manual and on the packaging are subject to changes without prior notice. If there is slight deviation between the user's manual and actual operation, the latter shall prevail.



The terms HDMI, HDMI High-Definition Multimedia Interface, HDMI Trade dress and the HDMI Logos are trademarks or registered trademarks of HDMI Licensing Administrator, Inc.

Mounting and Connecting

Mounting the TV set

Tips on Installation

- The TV set should be mounted near the AC power socket for easy plugging and unplugging.
- For your safety, please select appropriate wall mount bracket or base.
- To avoid hurt, it is required to place the TV set on stable plane, or fix on firm wall.
- Ask qualified personnel to mount the TV set on the wall. Improper mounting may result in instable TV set.
- Do not place the TV set at any place susceptible to mechanical vibration.
- Do not place the TV set at any place that insects may enter.
- Do not mount the TV set against air conditioner, or else the internal panel of the display may condense moisture and cause failure.
- Do not place the TV set at any place with strong magnetic field, or else it may be interfered with and damaged by electromagnetic wave.

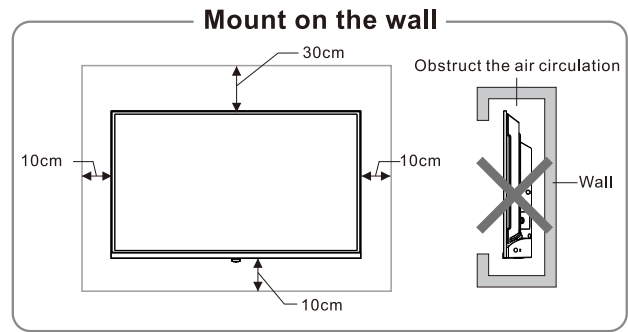
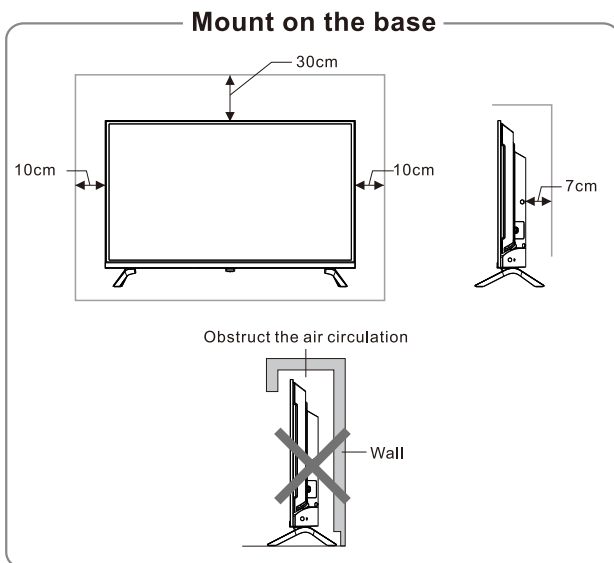

Ventilation

- Please keep this space at least around the TV, as shown in the figure.
- Do not cover the air vents or insert any object into the enclosure.
- Do not put the device in limited space, e.g. bookcase or embedded closet, unless the TV set is properly ventilated.

Connecting peripheral equipment

Remark:

1. USB interfaces support peripheral equipment, including USB mass storage device.
2. When you need to connect the device which support the ARC function, please select the HDMI-2 interface.
3. HDMI connector can realize DVI connector function with external HDMI/DVI commutator.
4. The peripheral equipment and cables described in this manual should be purchased separately.

Warning

When connecting outdoor antenna to signal port of the TV set, please turn off the main power switch of the TV set first. Do not approach the outdoor antenna to high voltage mains power line to avoid electric shock. The wired network antenna connected to this TV set must be isolated from the protective grounding, or else it will cause fire or other hazards.

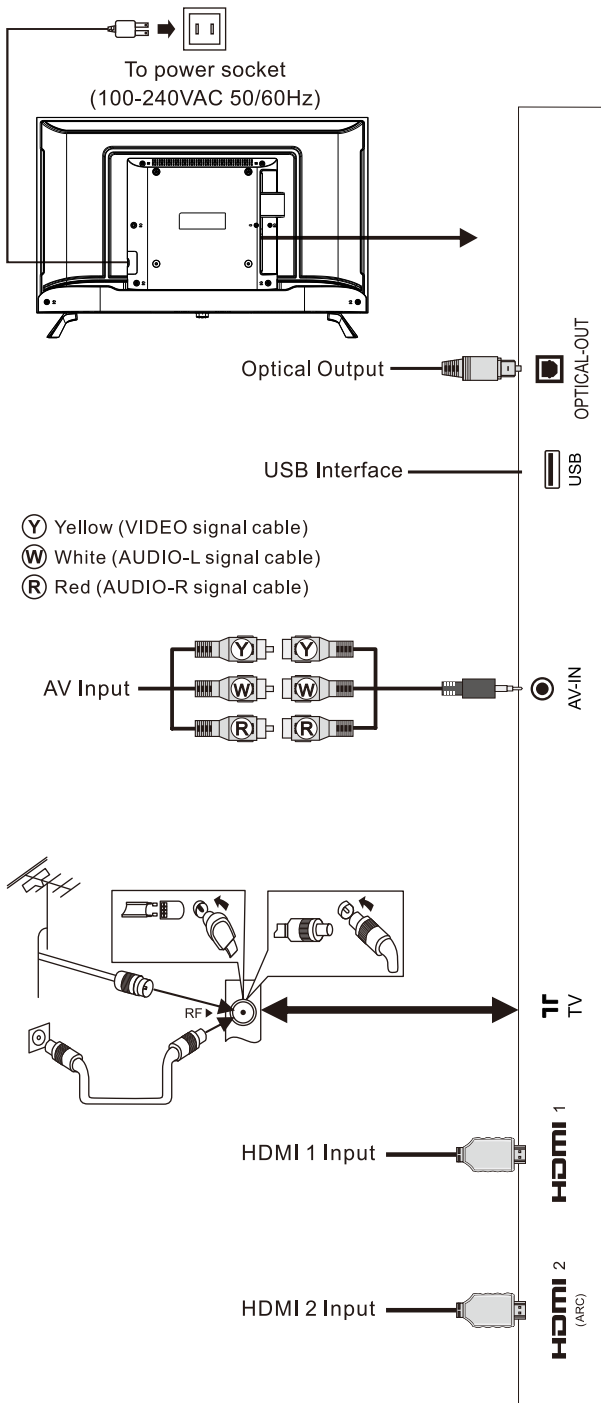

Panel Control Keys

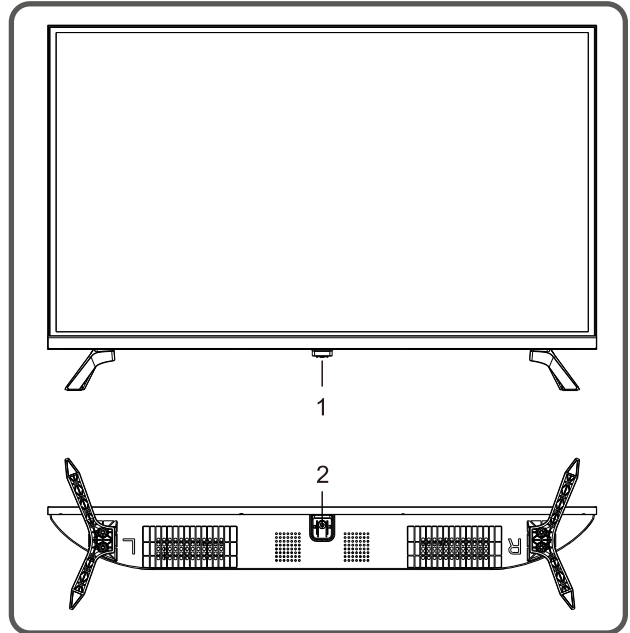

1. Power LED indicator and remote receiving window.
2. ⏻ key:
Entering power on or standby with the ⏻ key:
 - ①. When insert the power code plug into the electrical socket, you can press ⏻ key to turn on the TV.
 - ②. In the power-on state, press ⏻ key to turn off the TV.
 After the TV is turned on:
 - ①. In the non-OSD menu, keep pressing ⏻ key to display the function menu.
 - ②. In the function menu, keep pressing ⏻ key to select the next item, and press ⏻ key to confirm.

Notes:

- ①. Different models may have different appearances; please refer to the actual device.
- ②. Please use the remote control for more operation.

Remote Control

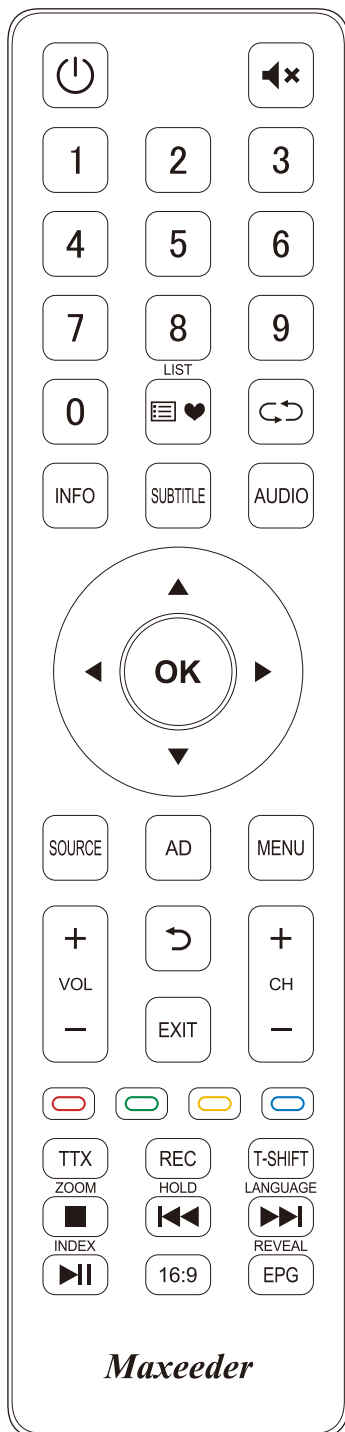

Keys of the Remote Control

Keys	Function
Power(⏻)	Switch between working and standby status.
16:9	Switch the display mode.
MUTE(🔇)	Turn on/off the sound.
Number keys(0~9)	Enter numbers or select channel.
LIST(📄❤️)	View program list.
↻	Return to last watching channel.
SOURCE	Select the signal source. (only in TV mode)
MENU	Show the OSD menu.
Cursor keys (▲, ▼, ◀, ▶)	Select items or adjust values.
OK	Confirm the operation.
VOL+/-	Turn up/down the volume.
Return(↶)	Return to previous page.
EXIT	Exit the current interface
CH+/-	Change program channel.
INFO	Show the information of the TV program.
SUBTITLE	Select subtitle language.
AUDIO	Select audio language.
AD	Turn on/off the associated audio.
TTX	Open teletext mode.
REC	Record programme.
T-SHIFT	Time shift in DTV mode.
REVEAL(EPG)	Displays the hidden text in teletext mode.(Electronic channel instructions.)
INDEX(▶)	Displays the index page in teletext mode.(Play/pause function in multimedia)
ZOOM(■)	Adjust the teletext size. (Stop function in multimedia)
HOLD(◀◀)	Hold the displays at the current page.(Last file in multimedia).
LANGUAGE(▶▶)	Change teletext language. (Next file in multimedia).
Red key	Special function key
Green key	
Yellow key	
Blue key	

Note: The appearance of the remote control may be different from this diagram; please refer to the real object as standard.

Method for Installation of Remote Control Battery

Remove the battery compartment cover and insert two AAA (No. 7, 1.5V) batteries; make sure the polarity of the batteries is in compliance with the polarity mark "+" and "-" in the battery compartment of the remote control.

Precautions for using the remote control

- The remote control should be pointed at the remote control sensor during operation. An object placed between the remote control and the remote control sensor may impede normal operation.
- The remote control should be prevented from strenuous vibration. Besides, please do not set or place the remote control under direct sunshine, as heating power may result in deformation of the remote control.
- Remote control failure may occur when the remote control sensor of the main unit is under direct sunshine or strong lighting; in this case, please change the angle of lighting or this TV set, or operate the remote control near the remote control sensor.
- Low battery will influence the remote control distance, in which case, the battery should be replaced with a new one. If the remote control is going to be idle for a long time or the battery runs out, please take the battery out to prevent the remote control from being corroded by battery leakage which may result in damage and failure of the remote control.
- Please do not use batteries of different types. It is not allowed to use old and new batteries together; the batteries should be replaced in pair.
- Please do not throw the batteries into fire or charge or decompose the batteries; do not charge, short-circuit, disassemble/assemble, heat or burn used batteries. Please dispose the waste batteries pursuant to relevant regulations on environmental protection.

Basic Operations

Remark:

1. The keys operation refers to remote control operation, for panel control keys operation please refer to "**Panel Control Keys**" operation explanation.
2. Menu Operation Instruction in this manual is explained according to TV mode. The operations in other modes are similar to the one in TV mode, and users can take it as reference.
3. Before power-on platform, please make sure that the power supply is stable.

Turning on/Standby

Plug power cord into the electrical socket. Press [⏻] key to turn on the TV. Press [▲]/[▼]/[◀]/[▶] key to select the OSD language which you wish and press [OK] key to confirm. Press [▲]/[▼] key to select **DVB Type** and press [OK] key to next step.

In power on state, press [⏻] key to switch to standby mode.

★ **Special Tips:** This device adopts energy saving technology. If there is no signal input in power on state, it will enter standby state automatically in five minutes; The device will enter standby state automatically at specified sleep time;

Signal source selection

You can connect various devices to the TV set and view high quality images. If the video device has HDMI, AV and other video output ports. You can select one of them and connect to corresponding input ports of the TV set. After connected, turn on the device and press [SOURCE] key, then menu of signal source will be displayed on the screen. Press the [▲]/[▼] key to select the input signal, and press [OK] key to confirm.

Menu operation description

Press [MENU] key to show the main menu on the screen:

1. Press [◀]/[▶] key to select a menu from **CHANNEL, PICTURE, SOUND, TIME, OPTION, LOCK.**
2. Press [▲]/[▼] key to select an item in the menu.
3. Press [OK] key to enter the submenu.
4. Press [◀]/[▶] key to adjust the value or setting.

5. When the main menu shows on the screen, press [↵]/[MENU] key to exit the main menu; Press [↵]/[MENU] key to return to previous menu when the TV display the submenu.
6. During menu operation, the icons of invalid options will change into grey.

Note: The default password for the lock system is 0000.

Program scanning

Tune the programs before watching the TV for the first time. Before scanning, please make sure that the antenna has been connected properly and select Antenna Type which want to choose. The following example channel searching **Tune Type** is under **DVB-T**.

Auto Tuning

Press [MENU] key, and select **CHANNEL > Auto Tuning**, then press [OK] key. Next, press [◀]/[▶] key to select **Tune Type: DTV+ATV, DTV, ATV**. Press [▼] key, then you can select country where you are by pressing [▲]/[▼]/[◀]/[▶] key and the machine starts auto tuning after pressing [OK] key. If you choose **DTV+ATV**, the screen displays "Do you want to skip ATV tuning?" by pressing [↵] key during auto tuning ATV channel. Press [◀] key to confirm, then the machine starts automatic searching DTV channel, or press [▶] key to cancel. During auto tuning DTV channel, the screen displays "Do you want to skip DTV Tuning?" by pressing [↵] key. Press [◀] key to confirm, or press [▶] key to cancel.

DTV Manual Tuning (In DTV signal source)

Press [MENU] key, Select **CHANNEL> DTV Manual Tuning**, Press [OK] key to enter **DTV Manual Tuning** menu, Press [◀]/[▶] key to select channel, then press [OK] key to confirm. During the search you may press [↵] key to interrupt the search and return to the last menu.

ATV Manual Tuning (In ATV signal source)

Press [MENU] key, Select **CHANNEL > ATV Manual Tuning**, Press [OK] key to enter **ATV Manual Tuning** menu, Press [▲]/[▼] key to select **Sound System, Color System, Current CH**, and press [◀]/[▶] key to select which you wish. Select **Search**, press [◀]/[▶] key to search for low frequency or high frequency. After searching, select **Fine-Tune** and press [◀]/[▶] key to tune for low frequency or high frequency. During manual searching, you can press [↵] key to interrupt the search and return to the last menu.

REC option









In DTV mode, Press [REC] key, REC option menu shows on the screen, and system begins recording right now. Press [■] key to stop and quit recording; Press [MENU] key and select **OPTION> Recorded List**, then you can select the file you want to play, and press [OK] key to play it.





Icon	Description
▶	Play: Play.
■	Stop: Stop and quit.
	Pause: Pause.
◀◀	FB: Fast back, press [▶] key to play normally.
▶▶	FF: Fast forward, press [▶] key to play normally.
▶	FF 30S: Make a 30S jump forward.
◀	FB 30S: Make a 30S jump backward.

Note: The recording function can only support memorizer with FAT32 file system. Memorizer with other file systems need to be formatted; Before formatting memorizer, back-up useful data because the content of memorizer can not recover after formatting.

Time Shift option

In DTV mode, Press [T-shift] key, Time Shift option menu shows on the screen and the program is in suspended state. Press [▶||] key to resume play program. Press [■] key to stop and quit time-shift. When user leaves program for a short time, time-shift function can suspend and cache the playing program to U disk. When user resumes playing, the program can continue to be played.

Icon	Description
	Play: Play.
	Stop: Stop and quit.
	Pause: Pause.
	FB: Fast back, press [] key to play normally.
	FF: Fast forward, press [] key to play normally.
	FF 30S: Make a 30S jump forward.
	FB 30S: Make a 30S jump backward.

Press [**INFO**] key can display or hide toolbar, While playing, select the menu option which you want, and press [**OK**] key to perform the operation; you can press [**↶**] key to exit playing, or press []/[]/[]/[] key on the remote control to perform shortcut operation.

Multimedia player

Press [**SOURCE**] key, then press [**▲**]/[**▼**] key to select **USB** and press [**OK**] key to enter. Select the file type from **MOVIE**, **MUSIC**, **PHOTO**.

■ **Playing Files in local disk device:** Before playing files in the local disk, insert the USB mass storage device into the USB interface.

Select local disk device in the file directory and press [**OK**] key to enter. Select **Return** in the directory, press [**OK**] key to return to previous folder. Select the target folder and press [**OK**] key to enter the folder. Then press [**▲**]/[**▼**]/[**◀**]/[**▶**] to select the target file and press [] to play it. Press [**↶**] key to return to the desktop.

Attention:

1. Nonstandard USB devices can't be recognized probably; in this case, please replace a standard USB device;
2. The stream media system has certain restriction on the format of files; the playing will be abnormal if it is out of the system restriction;
3. Do not remove the USB device while playing, or else the system or device may have problem; Before replace the USB device, please turn off the machine's power supply;
4. The system supports standard USB1.1 and USB2.0 devices, such as USB mass storage devices and removable hard disks;
5. The maximum output current of the USB port of this device is 500mA, and the self-protection will be enabled if it is beyond this limit; please use external power supply if an external device of higher current will be connected;
6. The system is complicated; when it is reading or playing files, the screen may be still or certain functions may be invalid due to the compatibility and stability of the USB device; in this case, please turn off the device and re-initialize the system.

Troubleshooting

- **Snowflake spots occur in the TV images and there is noise in accompanying sound.**
 1. Check if the antenna plug is loose or the cable is in good condition.
 2. Check the antenna type (VHF/UHF).
 3. Adjust the direction and position of the antenna.
 4. Try to use signal enhancer.
- **There is neither display nor sound on the screen. The indication light is not on.**

Check if the power line is connected.
- **Dotted line or strip disturbance occurs in TV images.**

Do not use electric hair dryer aside the TV set and adjust the antenna direction to reduce disturbance.
- **Double images occur on the TV screen.**
 1. Use high oriented antenna.
 2. Adjust the direction of the antenna.
- **The images are colorless.**

Enter "PICTURE" setting to increase color saturation.
- **The TV has no accompanying sound.**
 1. Adjust the volume to a proper degree.
 2. Press [MUTE] key on the remote control to cancel mute mode.
- **No signal input images show on the machine screen. The indicator light is blinking.**
 1. Check if the signal connecting cable is loose or falls off. Reconnect it.
 2. The computer may be in standby mode, please reboot.
- **The remote control distance is short or out of control.**
 1. Remove the object to avoid blocking the remote control receiving window.
 2. Replace the battery.
- **Machine is slow, system crash, can't operate the machine.**

Disconnect the power supply first, and connect the power supply after about 1-2 minutes, then turn on the TV again.

Technical Specifications

Master unit

Max. Resolution	1366×768
Best Resolution	1360×768@60Hz
Power Supply	100-240VAC 50/60Hz
Power Consumption of Speaker	6W+6W

Dimension (L×W×H) and Weight

Excluding base	Unpacking: 720×82×425(mm ³)
Including base	Unpacking: 720×198×479(mm ³) Net Weight: 3.9kg

Operating environment:

Temperature: 5°C~40°C

RH: 20%~80%

Atmospheric pressure: 86kPa~106kPa

Storage environment:

Temperature: -20°C~55°C

RH: 20%~80%

Atmospheric pressure: 86kPa~106kPa

Technical specifications for TV

1. Supported standard:
 - ATV:** PAL D/K, I, B/G, SECAM D/K, B/G;
 - DTV:** DVB-T/T2.
2. Antenna input: 75Ω coax, unbalanced.
3. AV video input: 75Ω, 1±0.1Vp-p, RCA terminal.
4. AV audio input: 20KΩ, 0.2~2Vrms.
5. HDMI video input: 480i, 480P, 576i, 576P, 720P, 1080i, 1080P.

Power management

Mode	Power Consumption
Normal working	≤55W
Standby	≤0.5W

HDMI display mode

VESA mode			
NO.	Mode	Resolution	Refresh rate
1	VGA	720×400	70Hz
2		640×480	60Hz
3	SVGA	800×600	60Hz
4	XGA	1024×768	60Hz
5	WXGA	1360×768	60Hz

Base Installation Instructions

Put the machine flat first, distinguish left and right base and base installation front and back direction, then install the bases in the bottom of the machine back cover as arrow direction in figure. Align screw holes, then fasten screws (notice that base module has to be adjusted at figure status, otherwise it cannot be installed in.)

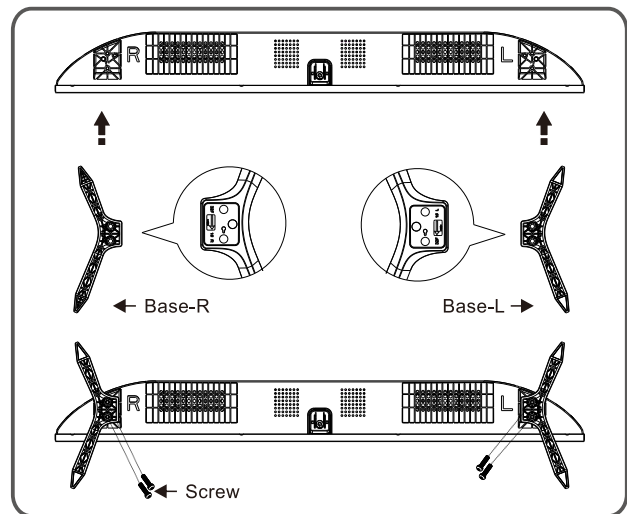

Remark: The actual base and machine appearance may be different from pictures; please refer to the actual device.

Use of a TV wall mounting

Warning

- Please purchase a suitable TV wall mount when mounting your TV on the wall.
- Ensure that the bearing capacity of the wall for mount installation is no less than 4 times the weight of the TV set and the wall mount so as to avoid falling.
- Please refer to the instructions provided with the TV set and wall mount for installation.
- Make sure there is no cable or conduit in the wall section where a wall mount will be installed.
- Please entrust a professional technician to complete installation. The company shall not be liable for accidents, personal injury or damage caused by improper installation of TV set.

Note:

- If any screws are found in the screw hole for wall mount behind the TV set before installing the wall mount, the screws shall be removed and put in place for later use.
- Please buy the wall screws according to the actual situation.
- If there are flat tail self-tapping screws in the accessories, please decide whether it is suitable for use according to the actual situation of the wall mount.

ST4×10mm flat tail self-tapping screws 2pcs (option)

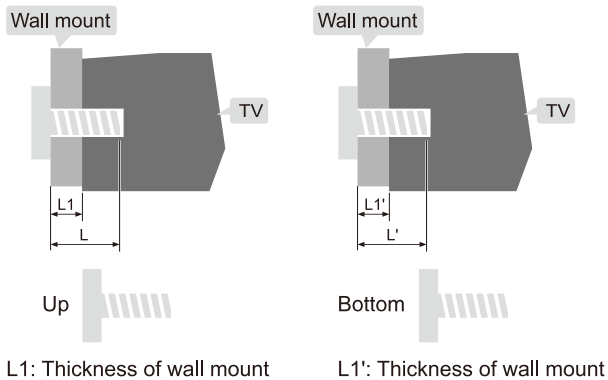
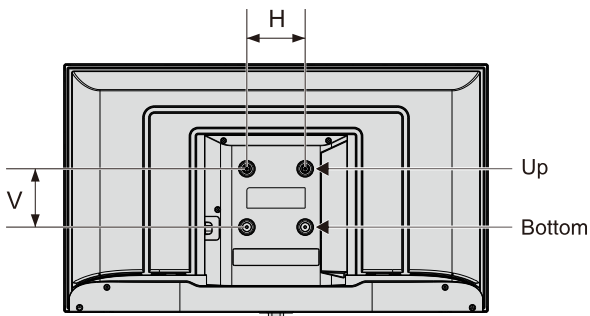

Distance between holes on the wall(H×V)(mm)	Required screws (recommended bolt length)(mm)
200×200	Up: 2×M4 (L=8+L1), Machine screws Bottom: 2×ST4 (L'=8+L1'), Flat tail self-tapping screws

نصب تلویزیون بر روی دیوار

هشدار 

- جهت نصب تلویزیون بر روی دیوار، لطفاً پایه نصب دیواری مناسب را خریداری نمایید.
- برای اجتناب از واژگونی دستگاه، اطمینان حاصل نمایید که میزان تحمل دیوار در حالت نصب دیواری از 4 برابر وزن دستگاه تلویزیون و پایه نصب کمتر نباشد.
- جهت نصب، لطفاً به راهنمای نصب پایه دیواری ارائه شده در این دفترچه، مراجعه نمایید.
- از عدم وجود انشعابات و یا کابل برق، در بخشی از دیوار که در آن پایه دیواری نصب خواهد شد، اطمینان حاصل نمایید.
- برای انجام نصب، از متخصصین مجرب استفاده نمایید. لطفاً توجه داشته باشید شرکت در قبال هرگونه وقوع حوادث، آسیب فردی و یا خسارت ناشی از نصب نادرست دستگاه، دارای هیچگونه مسئولیتی نمی باشد.

فاصله بین سوراخ های روی دیوار (افقی x عمودی) (mm)	پیچ های مورد نیاز (طول پیچ پیشنهادی) (mm)
200 x 200	بالا: $2 \times M4 (L=8+L1)$ پیچ های دستگاه پایین: $2 \times ST4 (L'=8+L1')$ پیچ های خودکار سرتخت

توجه:

- در صورت مشاهده هرگونه پیچ اضافی، برای استفاده های بعد در نزد خویش نگهدارید.
 - لطفاً پیچ های دیواری را مطابق با وضعیت واقعی خریداری نمایید.
 - اگر در میان لوازم جانبی پیچ های خودکار وجود داشته باشند، لطفاً با توجه به وضعیت دیوار از آنها استفاده نمایید.
- پیچ های خودکار (سرتخت) $ST4 \times 10$ میلی متر 2 عدد (اختیاری)

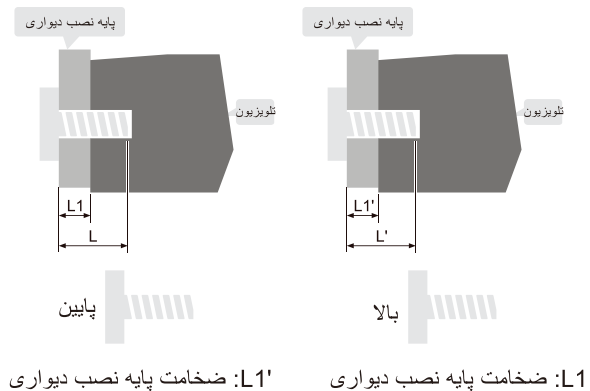
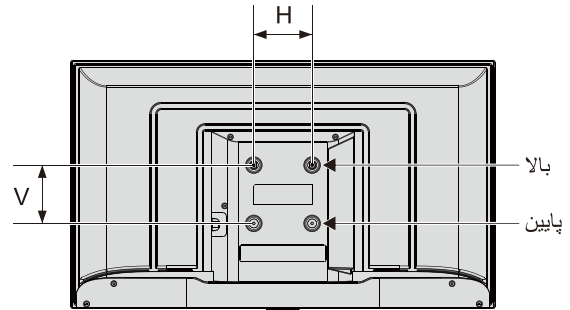

$L1'$: ضخامت پایه نصب دیواری

$L1$: ضخامت پایه نصب دیواری

مدیریت توان

حالت	مصرف برق
کارکرد عادی	$55 \geq$ وات
آماده بکار	$0.5 \geq$ وات

حالت نمایش HDMI

حالت VESA			
شماره	حالت	رزولوشن	نرخ تازه سازی تصویر
1	VGA	720×400	70Hz
2		640×480	60Hz
3	SVGA	800×600	60Hz
4	XGA	1024×768	60Hz
5	WXGA	1360×768	60Hz

دستورالعمل نصب پایه

در ابتدا دستگاه را به صورت عمودی (در جهت مخالف) قرار داده و پس از مشخص نمودن پایه های چپ و راست (مانند شکل زیر) آنها را در جای مناسب خود قرار دهید سپس پیچ ها را در جاهای مشخص شده محکم نمایید (لطفاً توجه داشته باشید که پایه پتل باید به حالت مشخص شده در شکل تنظیم گردد، در غیر این صورت نمی توان آن را نصب نمود).

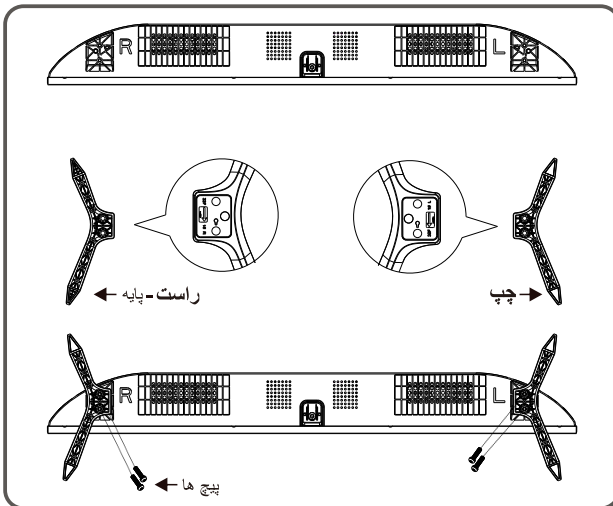

توجه: پایه و ظاهر واقعی دستگاه ممکن است با تصاویر متفاوت باشد؛ لطفاً به دستگاه واقعی مراجعه نمایید.

■ پخش ویدئو آنلاین بسیار کند می باشد.

1. لطفاً پهنای باند شبکه خود را به بالاترین میزان ارتقا دهید.

2. لطفاً با آدرس های جایگزین، منابع بهتری را به دست آورید.

■ دستگاه کند می باشد، سیستم دچار اختلال گردیده است و نمی توان

آن را راه اندازی نمود. ابتدا دستگاه را از پریز برق جدا نمایید، و آن را

پس از (1-2 دقیقه) مجدداً متصل نموده و سپس تلویزیون را روشن

نمایید.

مشخصات فنی

دستگاه اصلی

حداکثر وضوح تصویر	1366×768
بهترین وضوح تصویر	60@1360×768 هرتز
منبع تغذیه برق	100-240 ولت جریان متناوب 50/60 هرتز
مصرف برق بلندگو	6 وات+6 وات

ابعاد (طول×پهنا×ارتفاع) و وزن

بدون پایه	خارج از بسته بندی: $720 \times 82 \times 425(\text{mm}^3)$
با پایه	خارج از بسته بندی: $720 \times 198 \times 479(\text{mm}^3)$ وزن خالص: 3.9 کیلوگرم

محیط کار:

دما: 5~40 درجه

رطوبت نسبی: 20%~80%

فشار جوی: 86 کیلو پاسکال~106 کیلو پاسکال

محیط نگهداری:

دما: 20~55 درجه

رطوبت نسبی: 20%~80%

فشار جوی: 86 کیلو پاسکال~106 کیلو پاسکال

مشخصات فنی تلویزیون

1. استاندارد پشتیبانی شده:

ATV: PAL D/K، I، B/G، SECAM D/K، B/G؛

DTV: DVB-T/T2

2. ورودی آنتن: 75 اهم کواکسیال، بالانس نشده.

3. ورودی ویدیو AV: 75 اهم، $1 \pm 0.1 \text{Vp-p}$ ، نر مینال RCA

4. ورودی صدای AV: 20 کیلو اهم، $0.2 \sim 2 \text{ Vrms}$.

5. ورودی ویدیوی HDMI: 480i، 480P، 576i، 576P، 720P، 1080i، 1080P.

عیب یابی

1. دستگاه های USB غیر استاندارد ممکن است شناسایی نشوند؛ در این صورت، لطفاً دستگاه USB استاندارد را جایگزین نمایید.
 2. سیستم پخش رسانه محدودیت هایی در مورد فرمت فایلها دارد؛ اگر فرمت فایل خارج از محدودیت های سیستم باشد، پخش به درستی انجام نخواهد شد.
 3. هنگام پخش، از جدا نمودن دستگاه USB خودداری نمایید، در غیر این صورت ممکن است سیستم یا دستگاه دچار مشکل شود؛ پیش از تعویض دستگاه USB، لطفاً منبع تغذیه دستگاه را خاموش نمایید.
 4. سیستم از دستگاه های USB 1.1 و USB 2.0 استاندارد، مانند دستگاه های ذخیره سازی USB و دیسک های سخت قابل جابجایی پشتیبانی می نماید.
 5. حداکثر جریان خروجی پورت USB این دستگاه 500 میلی آمپر است و اگر از این حد بیشتر گردد، حفاظت خودکار فعال میگردد؛ لطفاً در صورت اتصال دستگاه خارجی با جریان بالاتر، از منبع تغذیه خارجی استفاده نمایید.
 6. سیستم پیچیده است؛ هنگام خواندن یا پخش فایلها، ممکن است صفحه نمایش ثابت بماند یا برخی از عملکردها به دلیل سازگاری و ثبات دستگاه USB غیر قابل استفاده باشد؛ در این صورت، لطفاً دستگاه را خاموش نموده و سیستم را دوباره راه اندازی نمایید.
- کلید [INFO] میتواند نوار ابزار را نمایش دهد یا پنهان نماید. در هنگام پخش، منوی مورد نظر را انتخاب نموده و کلید [OK] را بفشارید تا عملیات انجام گردد؛ میتوانید کلید [↵] را بفشارید تا از پخش خارج گردید، یا از کلیدهای [▶▶]/[◀◀]/[■]/[⏮]/[⏭] بر روی کنترل از راه دور برای انجام عملیات میانبر استفاده نمایید.
- نقاط برقی در تصاویر تلویزیونی بروز میکنند و صدا نیز دارای نویز می باشد.
1. از اتصال صحیح سوکت آنتن و کابل آن اطمینان حاصل نمایید.
 2. نوع آنتن را (VHF/UHF) بررسی نمایید.
 3. جهت و موقعیت آنتن را تنظیم نمایید.
 4. سیگنال تقویت کننده را امتحان نمایید.
- در صفحه نمایشگر دستگاه، هیچگونه صدا و تصویری دریافت نمی گردد. و چراغ نشانگر روشن نمی باشد.
- از اتصال صحیح کابل برق اطمینان حاصل نمایید.
- در تصاویر تلویزیونی، اختلال به صورت خطوط نقطه چین و یا نواری رخ میدهد. از وسایل الکتریکی مانند ششوار در نزدیکی تلویزیون استفاده ننمایید و همچنین آنتن را به گونه ای تنظیم نمایید که دچار کمترین اختلال گردد.
- تصاویر دو بعدی بر روی صفحه نمایش تلویزیون ظاهر می گردند.
1. از آنتن با جهت یابی بالا استفاده نمایید.
 2. جهت آنتن را تنظیم نمایید.
- تصاویر بدون رنگ هستند.
- به قسمت تنظیمات PICTURE برای افزایش اشباع رنگ مراجعه نمایید.
- صدا و تصویر دریافتی با یکدیگر هماهنگ نمی باشند.
1. صدا را به میزان مناسب تنظیم نمایید.
 2. دکمه [X] را بر روی ریموت کنترل فشرده تا حالت بیصدا را لغو نمایید.
- هیچ سیگنالی از تصاویر ورودی بر روی صفحه نمایشگر دستگاه، دریافت نمی گردد. چراغ نشانگر در حال چشمک زدن می باشد.
1. از اتصال صحیح کابل سیگنال اطمینان حاصل نموده و در صورت عدم اتصال صحیح، آن را مجدداً متصل نمایید.
 2. ممکن است دستگاه در حالت آماده به کار باشد، لطفاً آن را راه اندازی نمایید.

گزینه Time Shift (تغییر زمان)

در حالت DTV، با فشردن دکمه [T-shift]، منوی گزینه Time Shift بر روی صفحه، نمایش داده میشود و برنامه در حالت تعلیق قرار میگیرد. برای از سرگیری پخش برنامه، کلید [▶] را بفشارید. برای توقف و خروج از حالت Time Shift، کلید [■] را بفشارید. زمانی که کاربر برای مدت کوتاهی از برنامه خارج میشود، عملکرد تغییر زمان میتواند برنامه در حال پخش را به حافظه USB ذخیره نماید. وقتی کاربر مجدداً شروع به پخش می‌نماید، برنامه میتواند از همان نقطه ادامه یابد.

نمادها	توضیحات
▶	پخش Play : پخش
■	توقف Stop : توقف و خروج
	مکث (Pause): مکث
◀◀	FB برگشت سریع: برای پخش عادی، کلید [▶] را فشار دهید.
▶▶	FF جلو سریع: برای پخش عادی، کلید [▶] را فشار دهید.
▶	FF 30S : پرش 30 ثانیه به جلو.
◀	FB 30S : پرش 30 ثانیه به عقب.

پخش کننده چند رسانه ای

دکمه [SOURCE] را فشرده، سپس از کلیدهای [▲]/[▼] برای انتخاب USB استفاده نمایید و جهت باز شدن صفحه چندرسانه ایی دکمه [OK] را بفشارید. نوع فایل را از (MOVIE) فیلم (MUSIC) موسیقی (PHOTO) عکس انتخاب نمایید.

■ پخش فایلها در حافظه داخلی دستگاه: پیش از پخش

فایلها در حافظه USB، دستگاه ذخیره سازی USB را به رابط USB متصل نمایید. در دایرکتوری فایل، دستگاه دیسک محلی را انتخاب نموده و کلید [OK] را بفشارید تا وارد برنامه گردید. برای بازگشت به پوشه پیشین، گزینه Return را انتخاب نموده و کلید [OK] را بفشارید. پوشه مورد نظر را انتخاب نموده و دکمه [OK] را بفشارید تا وارد پوشه گردید. سپس از دکمه های [▲]/[▼]/[◀]/[▶] برای انتخاب فایل مورد نظر استفاده نموده و دکمه [▶] را بفشارید تا آن را پخش نماید. برای بازگشت به صفحه اصلی، کلید [↵] را بفشارید.

- از کلیدهای [▲]/[▼] برای انتخاب سیستم صدا، سیستم رنگ، و کانال فعلی استفاده نمایید و از کلیدهای [◀]/[▶] برای انتخاب گزینه مورد نظر استفاده نمایید.
- گزینه (Search) جستجو را انتخاب نموده و از کلیدهای [◀]/[▶] برای جستجوی فرکانس پایین یا فرکانس بالا استفاده نمایید.
- بعد از جستجو، گزینه (Fine-Tune) تنظیم دقیق را انتخاب نموده و از کلیدهای [◀]/[▶] برای تنظیم فرکانس پایین یا بالا استفاده نمایید.
- در طول جستجوی دستی، میتوانید با فشردن کلید [↵] جستجو را متوقف نموده و به منوی پیشین بازگردید.

گزینه REC

در حالت DTV، با فشردن کلید [REC]، منوی گزینه REC بر روی صفحه، نمایش داده میشود و سیستم شروع به ضبط مینماید. برای توقف و خروج از ضبط، کلید [■] را بفشارید؛ برای مشاهده فایل های ضبط شده کلید [MENU] را فشرده و گزینه OPTION > Recorded را انتخاب نموده، سپس فایل مورد نظر را انتخاب و کلید [OK] را فشار دهید تا پخش شود.

نمادها	توضیحات
▶	پخش Play : پخش
■	توقف Stop : توقف و خروج
	مکث (Pause): مکث
◀◀	FB برگشت سریع: برای پخش عادی، کلید [▶] را فشار دهید.
▶▶	FF جلو سریع: برای پخش عادی، کلید [▶] را فشار دهید.
▶	FF 30S : پرش 30 ثانیه به جلو.
◀	FB 30S : پرش 30 ثانیه به عقب.

توجه: عملکرد ضبط فقط از حافظه هایی با سیستم فایل FAT32 باید پشتیبانی نماید. حافظه هایی با سیستم فایل های دیگر باید فرمت گردند؛ قبل از فرمت نمودن حافظه، داده های مفید را پشتیبانگیری نمایید زیرا پس از فرمت نمودن، محتوای حافظه قابل بازیابی نمی‌باشد.

دکمه [SOURCE] را بفشارید، سپس منوی منبع سیگنال روی صفحه نمایش نشان داده می شود. با فشردن دکمه [▲]/[▼] سیگنال ورودی را انتخاب نموده و دکمه [OK] را برای تایید بفشارید.

توضیحات عملکرد منو

برای نمایش منوی اصلی بر روی صفحه، کلید [MENU] را فشار دهید:

1. برای انتخاب یک منو از گزینه های (CHANNEL) کانال (PICTURE) تصویر (SOUND) صدا (TIME) زمان (OPTION) تنظیمات (LOCK) قفل از کلیدهای [▲]/[▼] استفاده نمایید.
2. برای انتخاب یک مورد در منو از کلیدهای [▲]/[▼] استفاده نمایید.
3. و برای تایید آن گزینه، کلید [OK] را بفشارید.
4. جهت تنظیم نمودن تنظیمات و مقادیر، از کلیدهای [▲]/[▼] استفاده نمایید.
5. هنگامی که منوی اصلی بر روی صفحه نمایش داده شده است، برای خروج از منوی اصلی، کلید [MENU]/[↵] را بفشارید؛ و برای بازگشت به منوی پیشین وقتی تلویزیون گزینه های منو را نمایش میدهد، کلید [MENU]/[↵] را بفشارید.
6. در طول عملیات منو، نماد گزینه های غیرقابل استفاده به رنگ خاکستری نشان داده می شوند
توجه: رمز عبور پیشفرض برای سیستم قفل 0000 است.

جستجوی کانال ها

قبل از تماشای تلویزیون برای اولین بار، کانال ها را تنظیم نمایید. قبل از جستجو، از اتصال صحیح آنتن لطفاً اطمینان حاصل نموده و نوع آنتن را انتخاب نمایید. مثال زیر مربوط به جستجوی کانال با نوع تنظیم DVB-T می باشد.

تنظیم خودکار

1. کلید [MENU] را فشرده و سپس گزینه CHANNEL

Auto Tuning را انتخاب نمایید، سپس کلید [OK] را بفشارید.

2. از کلیدهای [▲]/[▼] برای انتخاب نوع جستجو: DTV+ATV، DTV، ATV. استفاده نمایید.
3. کلید [▼] را فشرده و با استفاده از کلیدهای [▲]/[▼]/[◀]/[▶] کشور خود را انتخاب نموده و پس از انتخاب کشور، با فشردن کلید [OK] دستگاه شروع به جستجوی خودکار خواهد نمود.
4. اگر گزینه DTV+ATV را انتخاب نمایید، هنگام جستجوی کانال ATV، صفحه نمایش پیغام آیا میخواهید جستجوی ATV را نادیده بگیرید؟ را نمایش [↵] میدهد. با فشردن کلید [▶] تایید نموده تا دستگاه شروع به جستجوی خودکار کانال های DTV کند، یا با فشردن کلید [▶] از این کار صرف نظر نمایید.
5. در هنگام جستجوی خودکار کانال های DTV، صفحه نمایش پیغام آیا میخواهید جستجوی DTV را نادیده بگیرید؟ را نمایش [↵] میدهد. با فشردن کلید [▶] تایید نمایید، یا با فشردن کلید [▶] از این کار صرف نظر نمایید.

تنظیم دستی (DTV در منبع سیگنال DTV)

1. کلید [MENU] را فشرده، گزینه CHANNEL DTV Manual Tuning را انتخاب نمایید.
2. کلید [OK] را فشرده تا وارد منوی تنظیم دستی DTV شوید.
3. از کلیدهای [▲]/[▼] برای انتخاب کانال استفاده نمایید، سپس کلید [OK] را فشرده تا تأیید گردد.
4. در طول جستجو، میتوانید با فشردن کلید [↵] جستجو را متوقف نموده و به منوی پیشین بازگردید.

تنظیم دستی ATV (در منبع سیگنال ATV)

1. کلید [MENU] را فشرده، گزینه CHANNEL DTV Manual Tuning را انتخاب نمایید.
2. کلید [OK] را فشرده تا وارد منوی تنظیم دستی ATV شوید.

روش نصب باتری ریموت کنترل

درپوش محفظه باتری را بردارید و دو باتری نیم قلمی را در آن وارد نمایید (شماره ۷، ۱.۵ ولت)؛ مطمئن شوید که قطبیت باتری ها مطابق با نشانه های قطبیت "+" و "-" در محفظه باتری ریموت کنترل باشد.

اقدامات محتاطانه جهت استفاده از ریموت کنترل:

- هنگام استفاده از ریموت کنترل، آن را در مقابل نشانگر LED قرار دهید. هنگامی که جسمی بین ریموت کنترل و نشانگر LED قرار گیرد ممکن است اختلال ایجاد نماید.
- از لرزش شدید ریموت کنترل باید جلوگیری شود. علاوه بر این، لطفاً از قرار دادن ریموت کنترل در مقابل تابش مستقیم نور خورشید جلوگیری نمایید، چرا که انرژی گرمایشی آن، ممکن است باعث اختلال در عملکرد ریموت کنترل گردد.
- در صورتیکه ریموت کنترل در مقابل نور مستقیم خورشید قرار گیرد، امکان دارد کارایی خود را از دست بدهد لطفاً به زاویه تابش و یا زاویه تلویزیون دقت نموده و در صورت لزوم آن را تغییر دهید. و همچنین از ریموت کنترل در نزدیکی نشانگر LED استفاده نمایید.
- کاهش انرژی باتری می تواند بر محدوده عملکرد باتری تأثیرگذار باشد. در این صورت باید باتری با نمونه جدید دیگر جایگزین نمایید. در صورت عدم استفاده از ریموت کنترل به مدت طولانی، لطفاً باتری ها را از آن خارج نموده تا از خوردگی و نشت باتری جلوگیری گردد زیرا امکان دارد به ریموت کنترل آسیب برسد.
- باتری های قدیمی و جدید را به طور همزمان با یکدیگر استفاده ننمایید. این امر موجب کاهش طول عمر باتری ها و یا نشت مواد شیمیایی می گردد. حتی در صورت عدم کارکرد یکی از باتری ها، هر دو را همزمان تعویض نمایید.
- لطفاً از پرتاب نمودن باتری به داخل آتش بپرهیزید و باتری های ضایعاتی را به موجب مقررات مربوط به حفاظت محیط زیست دفن نمایید.

عملکردهای اولیه

توجه:

1. برای آگاهی از نحوه عملکرد دکمه های ریموت کنترل و دکمه های موجود بر روی کنترل پنل، به توضیحات مربوط به "Operation Remote Control" "Panel Control Keys" مراجعه نمایید.
2. ساختار عملکرد منوی تلویزیون بر اساس حالت آن را (TV Mode) بیان شده است. عملکردها در حالت های دیگر مشابه (TV Mode) می باشد و کاربران می توانند آن را به عنوان مرجع مورد استفاده قرار دهند.
3. لطفاً پیش از روشن نمودن دستگاه، اطمینان حاصل نمایید که منبع برق در حالت پایدار می باشد.

حالت روشن/آماده به کار

کابل برق را به پریز متصل نمایید. سپس دکمه (⏻) برای روشن نمودن دستگاه بفشارید. جهت انتخاب زبان مورد نظر خود دکمه های [▲]/[▼]/[◀]/[▶] را فشرده و جهت تایید آن دکمه (OK) را بفشارید. با فشردن دکمه های [▲]/[▼] جهت انتخاب منبع سیگنال DVB و برای مرحله بعدی دکمه [OK] را بفشارید. و دستگاه جستجوی خودکار کانال را آغاز می کند. در حالت روشن برای تبدیل دستگاه به حالت آماده به کار، کلید (⏻) را بفشارید.

★ نکات ویژه: این دستگاه از فناوری صرفه جویی در مصرف انرژی استفاده می نماید. اگر در حالت روشن بدون ورود سیگنال باشد، در پنج دقیقه به طور خودکار به حالت آماده به کار می رود. این دستگاه در حالت Time Sleep (مشخص نمودن زمان خواب) به صورت خودکار به حالت آماده به کار می رود.

انتخاب منبع سیگنال

شما می توانید انواع دستگاه ها را به تلویزیون متصل نموده و تصاویر با کیفیت بالا را مشاهده نمایید. اگر دستگاه ویدیویی دارای پورت خروجی HDMI و AV و یا سایر پورت های خروجی باشد، می توانید یکی از آنها را انتخاب نموده و به پورت ورودی مربوطه تلویزیون متصل نمایید. پس از اتصال، دستگاه را روشن نموده و

ریموت کنترل

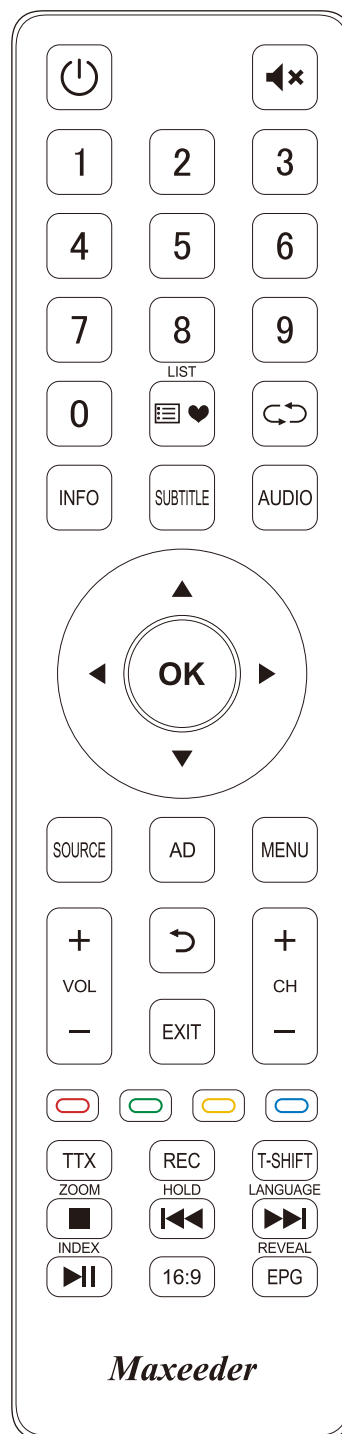

کلید های ریموت کنترل

دکمه ها	عملکرد
POWER (⏻)	دکمه خاموش و روشن نمودن تلویزیون
16:09	انتخاب حالت صفحه نمایش
MUTE (🔇)	دکمه قطع و وصل صدا
NUMBER KEYS (0-9)	درج شماره
LIST (📄❤)	مشاهده لیست برنامه ها
↶↷	بازگشت به کاتال مورد مشاهده قبلی
SOURCE	انتخاب منبع سیگنال (فقط در حالت TV)
MENU	مشاهده منو تنظیمات
CURSOR KEYS (▲, ▼, ◀, ▶)	جهت انتخاب گزینه ها و یا تنظیم مقادیر استفاده شود.
OK	تایید عملکردها
VOL +/-	کم و زیاد نمودن صدا
Return (↵)	بازگشت به صفحه قبلی
EXIT	خارج شدن از صفحه قبلی
CH +/-	تغییر کاتال ها
INFO	نمایش اطلاعات برنامه تلویزیونی
SUBTITLE	جهت انتخاب زبان زیرنویس
AUDIO	انتخاب زبان صوتی
AD	صدای مرتبط را روشن/خاموش نمایید
TTX	تلنتکست
REC	شروع ضبط برنامه در حال پخش
T-SHIFT	تغییر زمان در حالت DVT
REVEAL (EPG)	در تلنتکست: نمایش محتوای پنهان (دستورالعمل الکترونیکی برنامه ها)
INDEX (▶II)	در تلنتکست: بازگشت به فهرست (در حالت پخش رسانه: عملکرد پخش/ متوقف کردن)
ZOOM (■)	در تلنتکست: اندازه را تنظیم نمایید. در حالت پخش رسانه: عملکرد توقف
HOLD (⏮)	نمایشگرها را در صفحه فطی نگه دارید. (در پخش چندرسانه ای: نشان دادن آخرین فایل)
LANGUAGE (▶▶)	(در تلنتکست: تغییر زبان) در فایل های چند رسانه ای: انتخاب فایل بعدی
دکمه قرمز	دکمه هایی با عملکرد خاص
دکمه سبز	
دکمه زرد	
دکمه آبی	

ظاهر ریموت کنترل ممکن است با این طرح متفاوت باشد لطفاً به طرح استاندارد مراجعه فرمایید .

نصب و اتصالات

نصب تلویزیون

نکاتی در مورد نصب

- تلویزیون باید به نزدیک ترین پریز برق متصل گردد.
- برای ایمنی، لطفاً پایه یا براکت مناسب را انتخاب نمایید.
- برای جلوگیری از هر گونه آسیب، تلویزیون را روی یک صفحه مسطح قرار داده و یا به یک دیوار مناسب نصب نمایید.
- از افراد مجرب برای نصب تلویزیون استفاده نمایید. نصب نادرست باعث عدم پایداری تلویزیون خواهد شد.
- تلویزیون را در جایی که مستعد لرزش مکانیکی است، قرار ندهید.
- تلویزیون را در مکانی که مورد هجوم حشرات می باشد، قرار ندهید.
- تلویزیون را نزدیک به تجهیزات تهویه مطبوع قرار ندهید زیرا منبع گرما و کاهش رطوبت می تواند باعث ذوب شدن صفحه نمایشگر گردد.
- تلویزیون را در جایی که میدان مغناطیسی قوی وجود دارد، قرار ندهید زیرا امواج الکترومغناطیسی باعث اختلال می گردند.

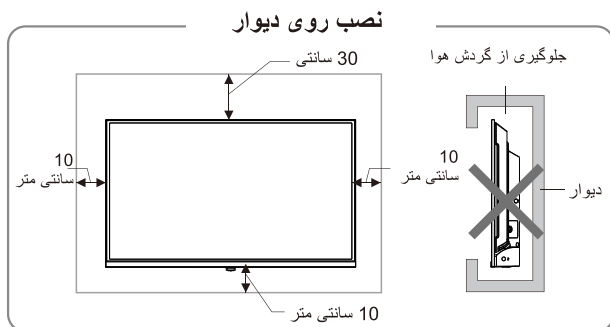

تهویه

- لطفاً مانند تصویر، حداقل فضای لازم نشان داده شده در اطراف تلویزیون، را حفظ نمایید.
- از پوشاندن منافذ هوا یا وارد نمودن هر گونه اشیاء خارجی به داخل محفظه، اجتناب نمایید.
- تلویزیون را در مکان های نامناسب (کتابخانه یا کمد دیواری)، قرار ندهید مگر اینکه برای تلویزیون به طور مناسب، امکان تهویه وجود داشته باشد.

اتصال تجهیزات جانبی

توضیح:

1. رابط های USB که از تجهیزات جانبی پشتیبانی می کنند، شامل دستگاه ذخیره سازی USB و ایرموس و کیبورد و غیره ...
2. هنگامی که شما نیاز به اتصال دستگاهی دارید که عملکرد ARC را پشتیبانی می نماید، لطفاً رابط (HDMI-2) را انتخاب نمایید.
3. رابط HDMI میتواند عملکرد اتصال قابلیت DVI با کاموتیتر HDMI/DVI مشخص نماید.
4. تجهیزات جانبی و کابل های ذکر شده در این دفترچه راهنما باید به صورت جداگانه خریداری گردند.

هشدار



هنگام اتصال آنتن خروجی به رابط سیگنال تلویزیون، لطفاً ابتدا کلید برق اصلی تلویزیون را خاموش نمایید. جهت اجتناب از برق گرفتگی، آنتن خروجی را در نزدیکی کابل برق با ولتاژ بالا قرار ندهید. کابل آنتن متصل به تلویزیون باید از زمین جدا باشد، در غیر این صورت باعث آتش سوزی یا خطرات دیگر می گردد.

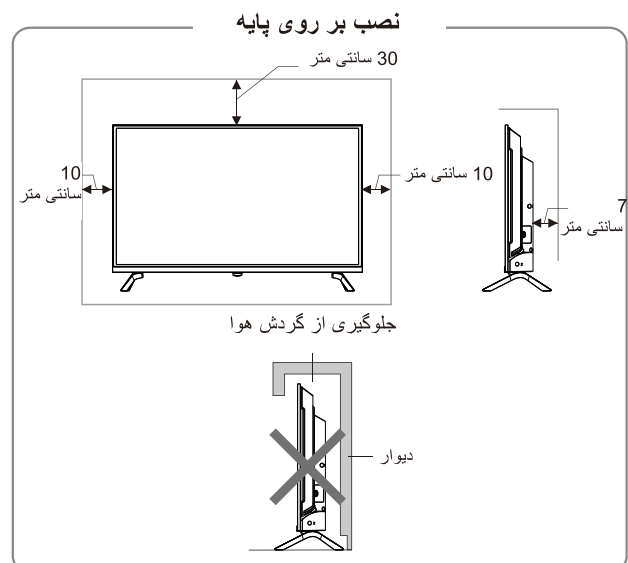

توجه

- شیوه صحیح تماشای تلویزیون:
 1. تلویزیون را در نور مناسب تماشا نمایید؛ نور کم یا تماشای طولانی مدت تلویزیون می تواند به چشمان شما آسیب برساند.
 2. میزان صدا را به طور مناسب تنظیم نمایید تا به شنوایی شما آسیب نرساند.
- برای قطع جریان برق، دوشاخه را از پریز جدا نمایید.
- در صورت استفاده از دوشاخه برق یا رابط به عنوان ابزار قطع جریان، باید از عملکرد مناسب آن ها اطمینان حاصل نمایید.
- دوشاخه باید به طور مطمئن به پریز برق متصل گردد. عدم پایداری اتصال دوشاخه دستگاه، می تواند موجب بروز جرقه و آتش سوزی گردد.
- کلیه مشخصات فنی مندرج در این دفترچه و روی بسته بندی دستگاه می تواند بدون اطلاع قبلی تغییر نماید. در صورت وجود اختلاف ناچیز بین دفترچه راهنما و عملکرد واقعی دستگاه، مورد دوم تقدم خواهد داشت.



عبارت های HDMI و HDMI High-Definition Multimedia Interface (رابط چند رسانه ای با وضوح بالا) و لوگوی HDMI نشان های تجاری یا نشان های تجاری به ثبت رسیده شرکت HDMI Licensing Administrator, Inc. در سایر کشورها می باشد.

هشدار

- دوشاخه برق دستگاه را با دست خیس لمس ننمایید، زیرا امکان برق گرفتگی وجود خواهد داشت.
- در هوای طوفانی، دستگاه تلویزیون را روشن ننمایید؛ در عوض، دوشاخه برق دستگاه و رابط آنتن را جدا نموده تا مانع برخورد صاعقه به دستگاه گردد.
- شخصاً اقدام به باز نمودن قطعات دستگاه تلویزیون ننمایید، زیرا این کار ممکن است موجب برق گرفتگی یا آتش سوزی گردد. برای تعمیر و نگهداری دستگاه با افراد مجاز تماس حاصل نمایید.

توجه

- به کودکان اجازه بالا رفتن از دستگاه تلویزیون را ندهید.
- لوازم جانبی کوچک را از دسترس کودکان دور نگه دارید تا مانع بلعیدن آنها شوید.
- در صورت عدم استفاده از تلویزیون برای مدت زمان طولانی، دستگاه را خاموش نموده و دوشاخه دستگاه را از پریز برق جدا نمایید.
- پیش از تمیز نمودن دستگاه تلویزیون، دوشاخه برق دستگاه را از پریز جدا نموده و تلویزیون را با پارچه ای نرم پاک نمایید؛ از واکنشگرهای شیمیایی استفاده ننمایید و مانع وارد شدن اجسام خارجی به درون دستگاه شوید. تمیز نمودن دستگاه به روش نادرست (مانند استفاده از مایع شوینده، آب و غیره) می تواند موجب آسیب رساندن به ظاهر دستگاه، پاک شدن اطلاعات چاپی بر روی آن، نفوذ ماده به درون دستگاه و یا آسیب رساندن به صفحه نمایشگر دستگاه گردد.
- برای تنظیم محل قرارگیری یا زاویه دستگاه تلویزیون، لطفاً همه سیم ها را از دستگاه جدا نموده و به آرامی حرکت دهید تا از سقوط آن جلوگیری نمایید.
- از سایش اشیای سخت، ضربه زدن، خم نمودن یا فشار دادن صفحه نمایش دستگاه خودداری نمایید.
- پس از جابجایی دستگاه از محل دارای دمای پایین به محل دارای دمای بالا، بلافاصله آن را روشن ننمایید، چراکه موجب تولید بخار در درون دستگاه و خرابی آن می گردد.
- در صورت شکسته شدن صفحه نمایش و پاشیدن مایع درون دستگاه بر روی پوست، لطفاً بلافاصله قسمت مورد نظر را به مدت 15 دقیقه با آب تمیز بشویید، و سپس به پزشک خود مراجعه نمایید.
- برای جابجایی دستگاه تلویزیون به روش دستی، گوشه ها و قسمت زیرین آن را بگیرید؛ بر روی پنل دستگاه فشار وارد ننمایید.
- نمایش یک تصویر یکسان برای مدت طولانی یا تصویری متحرک با واژگان یا آیکون های ثابت بر روی آن، موجب باقی ماندن وضعیت "image persistence" (پایستگی تصویر) روی صفحه نمایش می گردد که حتی با گذشت مدت زمانی طولانی پس از خاموش نمودن دستگاه برطرف نمی گردد. این وضعیت نامطلوب مشمول گارانتی محصول نمی باشد.

هشدار های ایمنی

از حسن خرید شما در انتخاب تلویزیون های LED هوشمند و چندکاره تولید شده توسط این شرکت، صمیمانه سپاسگزاریم. این دستگاه ارزشمند، به شما لذت بصری و صوتی بهتری را ارائه خواهد داد. این محصول بر اساس عوامل تاثیر گذار بر ایمنی افراد طراحی گردیده و همچنین آزمون های سختی را از سر گذرانیده است. با این حال، عملکرد نادرست می تواند منجر به شوک الکتریکی و آتش سوزی گردد بنابراین به منظور اطمینان از ایمنی، افزایش عمر مفید دستگاه و بهره وری کارآمدتر آن، لطفاً پیش از استفاده، دفترچه راهنما و برچسب های محصول را به دقت مطالعه نموده و از دستورالعمل های ایمنی مندرج در آن، پیروی نمایید. لطفاً این دفترچه راهنما را برای استفاده در آینده نگهداری فرمایید.

	هشدار	ممکن است موجب صدمه گردد.
---	--------------	--------------------------

	نشان دهنده رفتارهایی است که باید از آنها اجتناب نمود.	
---	---	--

	توجه	ممکن است به آسیب جسمی یا خسارت مالی منجر گردد.
---	-------------	--

	نشان دهنده اقداماتی است که باید انجام پذیرند.	
---	---	--

در شرایط زیر

- قطعی برق یا نوسان ولتاژ دستگاه
- انتشار صدا یا بوی غیر طبیعی از دستگاه
- آسیب دیدگی کابل برق دستگاه.
- آسیب دیدگی دستگاه تلویزیون به دلیل سقوط، ضربه یا برخورد با سایر اشیاء.
- ورود هر مایع یا جسم خارجی به درون دستگاه تلویزیون.

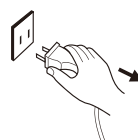

تلویزیون را فوراً خاموش نمایید. اتصال کابل برق را از پریز جدا نموده و با تعمیر کاران مجاز تماس حاصل نمایید.

- در صورت نشن گاز، زغال سنگ و یا سایر گازهای قابل اشتعال، از جدا نمودن کابل برق تلویزیون و یا سایر لوازم برقی از پریز خودداری نمایید.
- فوراً شیر گاز را بسته و درب ها و پنجره ها را باز نمایید.

هشدار

- فقط از منبع تغذیه 100-240 ولت جریان متناوب، 50/60 هرتز استفاده نمایید.
- کلیه کابل ها باید تنها پس از قطع منبع برق دستگاه، متصل یا خارج گردند.
- از قرار دادن دستگاه تلویزیون در وضعیت ناپایدار خودداری نمایید، در غیر اینصورت، ممکن است منجر به سقوط دستگاه، ایجاد آسیب یا حتی بروز آتش سوزی گردد.
- از قرار دادن دستگاه تلویزیون در محل های دارای ویژگی های زیر خودداری نمایید:
 1. در معرض تابش مستقیم نور خورشید، رطوبت، گرمای شدید، سرمای شدید یا گرد و غبار فراوان؛
 2. در مجاورت مواد قابل اشتعال یا مواد منفجره؛
 3. در مجاورت گازهای قابل اشتعال یا خورنده؛
 4. در حمام، آشپزخانه و مانند آن.
- از پریز برق آسیب دیده یا نامناسب استفاده ننمایید، و اطمینان حاصل نمایید که دوشاخه و پریز برق به خوبی به یکدیگر متصل گردند.
- دوشاخه و پریز برق را از گرد و غبار و اشیای فلزی دور نمایید.
- به کابل برق دستگاه آسیب نرسانید:
 1. دستکاری کابل برق دستگاه ممنوع می باشد؛
 2. از قرار دادن اجسام سنگین بر روی کابل برق دستگاه خودداری نمایید؛
 3. کابل برق دستگاه را از منابع حرارت دور نگه دارید؛
 4. برای جدا نمودن کابل برق دستگاه از پریز، آن را با فشار از قسمت سیم جدا ننمایید.
- از وصل نمودن تعداد زیادی از وسایل خانگی به سه راهی برق خودداری نمایید، در غیر اینصورت احتمال بروز آتش سوزی به سبب افزایش مصرف برق وجود دارد.
- اجازه ندهید شعله مستقیم (مانند شمع روشن) به دستگاه تلویزیون نزدیک گردد، زیرا موجب برق گرفتگی یا بروز آتش سوزی خواهد شد.
- برای جلوگیری از برق گرفتگی یا آتش سوزی ناشی از ریزش قطرات آب، ظروف پر از آب را روی دستگاه تلویزیون قرار ندهید.
- از وارد نمودن اشیای تیز فلزی یا مایع به درون رابط سیگنال یا درچه های تهویه خودداری نمایید، تا مانع اتصال کوتاه دستگاه، آسیب و یا برق گرفتگی گردد.
- شیارهای روی بدنه دستگاه برای خروج گرما طراحی شده اند تا اطمینان حاصل شود که دمای قطعات داخلی دستگاه بیش از حد بالا نرود و کارایی آن در دراز مدت حفظ گردد. لطفاً در هنگام قرار دادن دستگاه این شیارها را نپوشانید.

فهرست

2	هشدارهای ایمنی.....
4	نصب و اتصالات.....
4	نصب تلویزیون.....
4	اتصال تجهیزات جانبی.....
5	کلیدهای کنترل پنل.....
6	ریموت کنترل.....
7	عملکردهای اولیه.....
7	حالت روشن/آماده به کار.....
7	انتخاب منبع سیگنال.....
8	توضیحات عملکرد منو.....
8	جستجوی کانال ها.....
9	گزینه REC.....
9	گزینه Time Shift (تغییر زمان).....
9	پخش کننده چند رسانه ای.....
10	عیب یابی.....
11	مشخصات فنی.....
11	دستورالعمل نصب پایه.....
12	نصب تلویزیون بر روی دیوار.....



Maxeeder

Touch of wonder..!

تلویزیون LED

MX-TVT2 FN3211



با ضمانت گاندو سرویس

رکورد دار دریافت تندیس حمایت از حقوق مصرف کننده برای
هشتمین سال پیاپی در صنعت لوازم خانگی ، صوت و تصویر ایران



دفترچه راهنما

پیش از نصب و استفاده از دستگاه، لطفاً دفترچه راهنما را با دقت مطالعه نموده و از استفاده صحیح آن، اطمینان حاصل نمایید. توصیه می گردد این دفترچه را نزد خود نگهدارید. تصاویر موجود در این دفترچه تنها به عنوان مرجع استفاده می گردند.